



Owner's Manual



Models XHD28L & 6909970259
XHD28G & 6909970559
XHD26L & 6909850259
XHD26G & 6909850559
XHD23L & 6909940259
XHD23G & 6909940559









IMPORTANT SAFETY INFORMATION: Read this manual before attempting to install or use the Dimplex Electric Fireplace. Always comply with the warnings and safety instructions contained in this manual to prevent personal injury or property damage.

To view the full line of Dimplex products, visit www.dimplex.com

7214980100R04



Table of Contents

 Welcome	3
 IMPORTANT INSTRUCTIONS.....	4
 Specifications	6
 Installation	7
 Operation.....	10
 Maintenance.....	14
 Technical Support.....	14
 Electrical	15
 Warranty.....	16

Conventions used in this manual:

! NOTE: Procedures and techniques considered important enough to emphasize.

⚠ CAUTION: Procedures and techniques which, if not carefully followed, will result in damage to the equipment.

⚠ WARNING: Procedures and techniques which, if not carefully followed, will expose the user to the risk of fire, serious injury, or death.

Welcome

Thank you for purchasing a Dimplex Electric Fireplace. Please use our convenient online registration page to record your model and serial numbers for future reference at:

www.dimplex.com/register

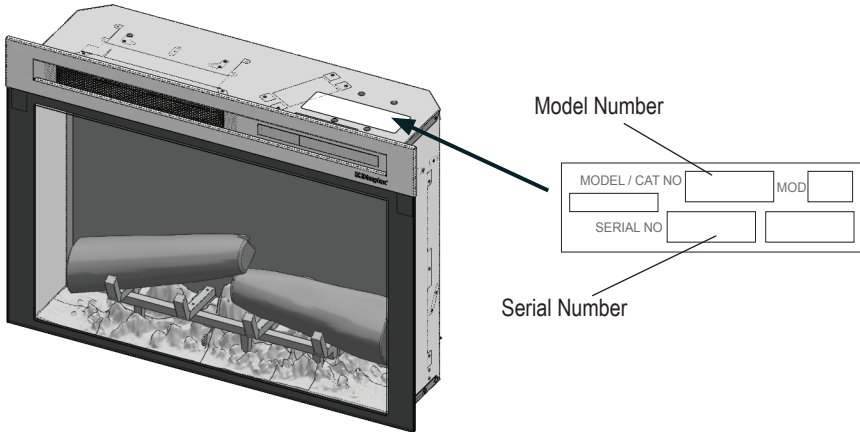

⚠ CAUTION: Read all instructions and warnings carefully before starting installation. Failure to follow these instructions may result in a possible electric shock or fire hazard and will void the warranty.



NO NEED TO RETURN TO THE STORE

Questions with operation or assembly? Require Parts Information?
Product Under Manufacturer's Warranty?

Contact us at:  **www.dimplex.com/customer_support**
For Troubleshooting and Technical Support

OR  **Toll-Free 1-888-346-7539**
Monday to Friday 8:00 a.m. to 4:30 p.m. EST

In order to better serve you, please have your model and serial numbers ready or register your product online before calling (see above).

IMPORTANT INSTRUCTIONS

Basic Precautions

When using any electrical appliance, basic precautions should always be followed to reduce the risk of fire, electric shock, and injury to persons. These precautions include:

- ① Read all instructions before using the electric fireplace.
- ② Extreme caution is necessary when the firebox is used by or near children or invalids and whenever the firebox is left operating and unattended.
- ③ Always turn off the fireplace when it is not in use.
- ④ Do not operate the fireplace with a damaged power cord or plug or after the fireplace malfunctions, has been dropped, or damaged in any manner. Contact Technical Service at 1-888-346-7539.
- ⑤ Do not use this firebox outdoors.
- ⑥ This fireplace is not intended for use in bathrooms, laundry areas, or similar indoor locations. Never locate the fireplace where it may fall into a bathtub or other water container.
- ⑦ Do not run power cord under carpeting. Do not cover cord with throw rugs, runners, or similar coverings. Do not route cord under furniture or appliances. Arrange cord away from traffic area and where it will not be tripped over.
- ⑧ To disconnect the fireplace, turn the controls to OFF and remove the power cord plug from the outlet.
- ⑨ Connect the power cord to a properly grounded outlet only.
- ⑩ Do not insert or allow foreign objects to enter any ventilation or exhaust opening as this may cause an electric shock or fire, or damage the firebox. To prevent a possible fire, do not block air intakes or exhaust in any manner. Do not use the fireplace on soft surfaces, like a bed, where openings may become blocked.
- ⑪ All electrical heaters have hot and arcing or sparking parts inside. Do not use it in areas where gasoline, paint, or flammable liquids are used or stored.
- ⑫ Use this fireplace only as described in this manual. Any other use not recommended by the manufacturer may cause fire, electric shock, or injury to persons.
- ⑬ Always plug the fireplace directly into a wall outlet/receptacle. Never use the fireplace with an extension cord or relocatable power tap (outlet/power strip).
- ⑭ Do not burn wood or other materials in this fireplace.
- ⑮ When transporting or storing the fireplace, keep it in a dry place, free from excessive vibration, and store to avoid damage.

 **SAVE THESE INSTRUCTIONS** 

IMPORTANT INSTRUCTIONS

! NOTE: Changes or modifications not expressly approved by the party responsible for compliance could void user's authority to operate the equipment.

Special Precautions

⚠ CAUTION: Do not open the unit. There is a risk of electric shock. There are no user-serviceable parts inside.

⚠ CAUTION: Always use a qualified technician or service agency to repair the built-in electric fireplace.

⚠ WARNING: Remote control contains a small battery. Keep away from children. If swallowed, seek medical attention immediately.

⚠ WARNING: Do not install battery backwards, charge, put in fire or mix with used or other battery types as it may explode or leak causing injury.

⚠ DANGER: High temperatures may be generated under certain abnormal conditions. Do not partially or fully cover or obstruct the front of the fireplace.

FCC Compliance

⚠ CAUTION: This unit has been tested and found to comply with the limits for Class B digital device, pursuant to part 15 of the FCC Rules. These limits are designed to provide reasonable protection against harmful interference in a residential installation. This unit generates, uses and can radiate radio frequency energy and, if not installed and used in accordance with the instructions, may cause harmful interference to radio or television reception, which can be determined by turning the unit OFF and ON, the user is encouraged to try to correct the interference by one or more of the following measures:

- Reorient or relocate the receiving antenna.
- Increase the separation between the unit and the receiver.
- Connect the unit into an outlet on a circuit different from that to which the receiver is connected.
- Consult the dealer or an experienced radio/TV technician for help.

This unit complies with Part 15 of the FCC Rules. Operation is subject to the following two conditions: (1) This unit may not cause harmful interference, and (2) this unit must accept any interference received, including interference that may cause undesired operation.

⚠ FCC CAUTION: Any changes or modifications not expressly approved by the party responsible for compliance could void the user's authority to operate this equipment.



SA1965A

**CAUTION
RISK OF ELECTRIC SHOCK
DO NOT OPEN
NO USER-SERVICEABLE PARTS INSIDE**



Specifications

The Dimplex Electric Fireplace offers an alternative to a wood or gas fireplace. It can give your existing fireplace new life or transform a cabinet or media center of your own into a stunning focal point.

Specifications

Electrical

Volts: 120 V, 60 Hz
Amps: 12.5 A
Watts: 1500 W @ 0° C
1350 W @ 25° C
Wiring: Plug-In
Bulb Type: LED

Approvals  certified to meet UL Standards

! NOTE: A 15 Amp, 120 Volt circuit is required. A dedicated circuit is preferred, but not essential in all cases. A dedicated circuit will be required if, after installation, the circuit breaker trips or the fuse blows on a regular basis when the heater is operating. Additional appliances on the same circuit may exceed the current rating of the circuit breaker.

⚠ WARNING: Electrical outlet wiring must comply with local building codes and other applicable regulations to reduce the risk of fire, electric shock, or injury to persons.

Dimensions:

Model XHD28

Width: 27-3/8" (695 mm)
Height: 23-1/2" (597 mm)
Depth: 7-1/2" (191 mm)

Model XHD26

Width: 26" (660 mm)
Height: 18-7/8" (479 mm)
Depth: 7-1/2" (191 mm)

Model XHD23

Width: 23" (584 mm)
Height: 20-1/2" (520 mm)
Depth: 7-1/2" (191 mm)

Weight:

Model XHD 28: 32 lbs (14.5 kg)
Model XHD 26: 25 lbs (11.3 kg)
Model XHD 23: 23 lbs (10.4 kg)

Operating Temperature Range:
-4° to 104° F (-20° to 40° C)

Installation

Placement

1. The Dimplex Electric Fireplace does not require any special venting. Make sure there is clearance for air circulation beneath the unit and at least 1/2" behind it.

⚠ CAUTION: Do not install the fireplace directly on carpet or similar surfaces which may restrict air flow.

2. Install the unit in an opening with the following minimum dimensions:

Model XHD28

- A 27" (686 mm) wide
- B 23-1/8" (587 mm) high
- C 8" (203 mm) deep

Model XHD26

- A 24-3/8" (619 mm) wide
- B 18-1/2" (470 mm) high
- C 8" (203 mm) deep

Model XHD23

- A 21-1/2" (548 mm) wide
- B 20" (508 mm) high
- C 8" (203 mm) deep

3. If installing the unit in an existing fireplace opening, seal all drafts and vents with a non-fibrous insulation material to prevent any chimney debris from falling onto the unit. Do not install into an existing fireplace opening that is prone to dampness.

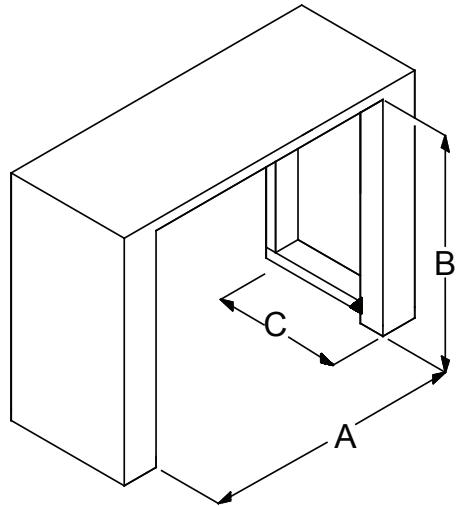

Installation

Mounting

1. If applicable, carefully pour and evenly distribute the supplied media in the media tray of the firebox.

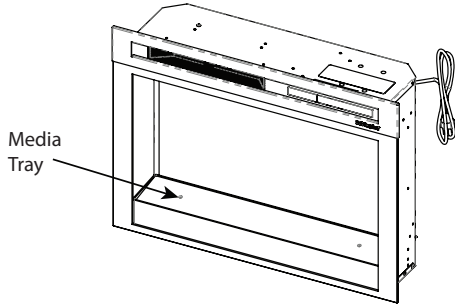

- 2a. If installing into a Dimplex mantel, first check to see if there are holes in the side panels near the top as shown below. If so, align the front of the firebox (without front glass installed) with the front face of the mantel. Install provided screws into the front holes on the inside faces of the firebox. The screw will line up with the hole in the mantel, securing it in place.

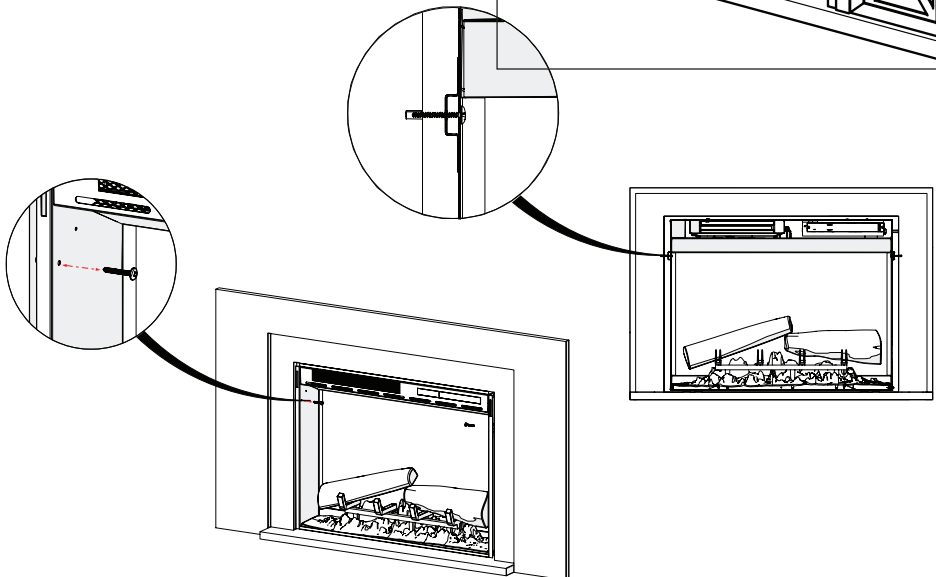
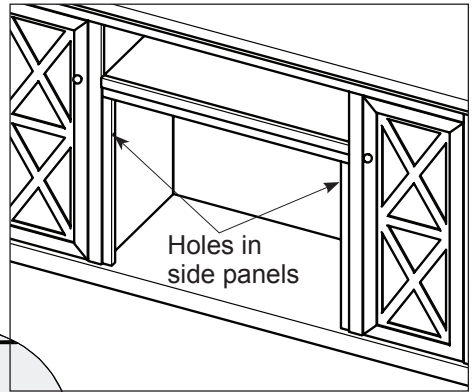

Installation

If there are no holes on the side panels of the mantel, remove the screw on the back bottom flange most convenient for securing, and use the L-bracket (provided) to secure the firebox to the mantel.

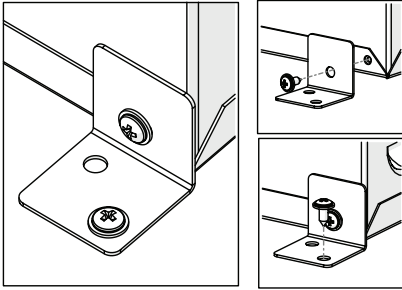

- 2b. If installing into a custom mantel, or into an existing opening, secure the firebox by inserting an appropriate screw through either the front hole, or back hole on the inside face of the firebox, depending on which location is more appropriate for the installation.

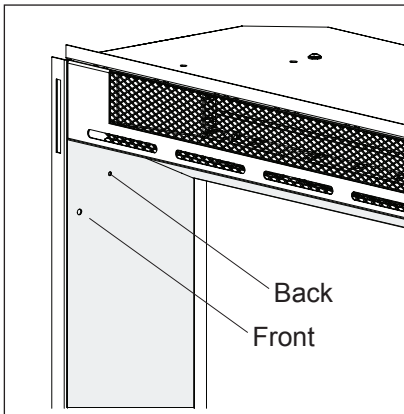

Grounding Instructions

This product must be grounded. If it should malfunction or breakdown, grounding provides a path of least resistance for electric current to reduce the risk of electric shock. This product is equipped with a cord having an equipment-grounding conductor and a grounding plug.

The plug must be plugged into an appropriate outlet that is properly installed and grounded in accordance with all local codes and ordinances.

This product is for use on a 120V circuit and has a grounding plug that looks like the plug in the following figure. Make sure that the product is connected to an outlet having the same configuration as the plug. No adapter should be used with this product.

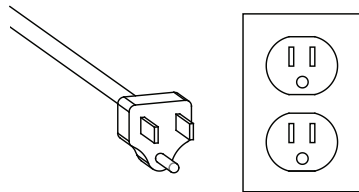

⚠ DANGER: Improper connection of the equipment-grounding conductor can result in a risk of electric shock. Check with a qualified electrician or serviceman if you are in doubt as to whether the product is properly grounded. Do not modify the plug provided with the product – if it will not fit the outlet, have a proper outlet installed by a qualified electrician.

🔑 Operation

Touch Panel and Remote Controls

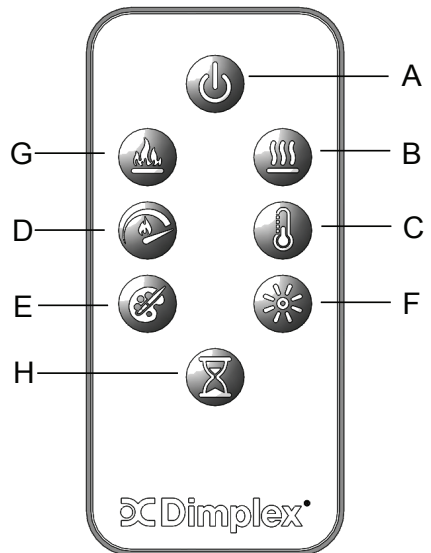
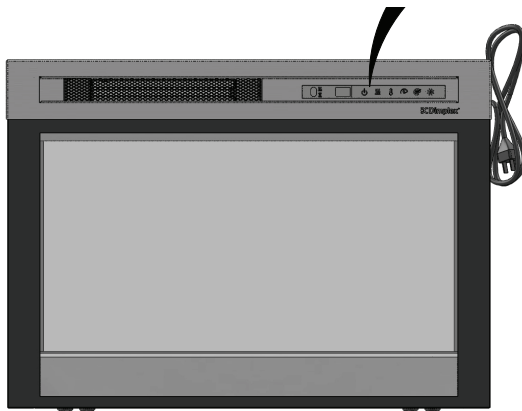
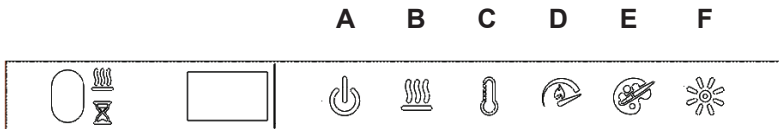

The manual controls for the Dimplex Electric Fireplace are located on the front panel. When not activated, the icons are not visible. Touch the control panel to the right side of the white line to activate the icons. The selected setting displays on the left side of the panel.

A multi-function IR (infrared) remote control also is provided. The remote control has a range of approximately 30 ft (9 m). To operate correctly, the remote control must be pointed toward the front of the electric fireplace.





⚠️ WARNING: The fireplace must be installed properly before use.



Operation

	Icon	Function	Description
A		Power	<p>Press to turn unit Off or On.</p> <ul style="list-style-type: none"> • Unit Off Press to turn everything Off. Press again to turn unit On with previous settings. • Unit On Press to turn unit On with previous settings. <ul style="list-style-type: none"> - If the flame effect was On, the flame will turn on and the previous heat setting will be activated (On or Off). Display will show current heater temperature setting and after 2 sec displays the room temperature. - [remote only] If the flame effect was Off, the previous heat setting will be activated (On or Off). - [panel only] If the flame effect was Off, the flame will turn on and the previous heat setting will be activated (On or Off)
B		Heat	<ul style="list-style-type: none"> • Heat On Press to turn heat On (indicated by 1 short beep). Display will show current heater temperature setting and after 2 sec displays room temperature. Use the Temp icon to change the heater temperature setting. • Heat Off Press to turn heat Off (indicated by 1 short beep). <p>NOTE: After the heater is switched off, the fan will continue on for 60 seconds before turning off.</p>
C		Temp	<p>Press multiple times to raise the heater temperature in 1° F (1° C) increments. Display will show current temperature. Temperature range is 62°-78° F (17°-26° C).</p> <p>This feature is active whenever the heat is enabled.</p>

Operation

	Icon	Function	Description
		Disable Heat	<p>Press the Heat and Temp buttons on the unit at the same time and hold for 2 second to disable the heater. Press and hold again for 2 seconds to enable the heater.</p> <p>When the heater is disabled, "--" will display when Temp button is pressed. The remainder of the unit's controls will operate in the same fashion.</p>
		° C / ° F Temp	The display can show the temperature reading in either ° C or ° F. To change the display, press and hold the Temp and Flame Speeds buttons on the unit.
D		Flame Speed	Press multiple times to toggle through flame speeds (minimum, medium, maximum). Display will show current speed number (F1, F2, F3 respectively).
E		Color Themes	<p>Press multiple times to change the media and flame base colors. This feature is active only when the flame effect is On. Display will show theme (t0, t1, t2, etc.)</p> <p>XHD28L, XHD26L or XHD23L (Log Unit) themes:</p> <ul style="list-style-type: none"> • Theme t0 - no flame • Theme t1 - Natural (flame base off) • Theme t2 - Red Highlights (flame base red/orange) • Theme t3 - Blue Highlights (flame base blue) <p>XHD28G, XHD26G or XHD23G (Media Unit) themes:</p> <ul style="list-style-type: none"> • Theme t0 - Midnight Mode • Theme t1 - Media White • Theme t2 - Media red/orange flickering • Theme t3 - Media blue flickering. • Theme t4 - Media Purple • Theme t5 - Media Green • Theme to - Prism Mode (To choose a custom color, press Brightness icon. Press again to return to Prism Mode)

Operation

	Icon	Function	Description
F		Brightness	Press to change the flame and logs brightness. Display will show b3, b1, b2 respectively. <ul style="list-style-type: none">• High• Low• Medium
G		Flame	Press to turn the flame effect On. Press again to turn the flame effect Off.
H		Timer	Press multiple times to change the sleep timer by 0.5 hr from 0.5 hr to 8 hr before turning off. Press again, the remaining time on the timer displays.

Resetting the Temperature Cutout Switch

Should the heater overheat, an automatic cutout will turn the heater off. It will not come back on without being reset.

To reset the cutout switch, unplug the unit and wait 5 minutes before plugging it back in.

⚠ CAUTION: If you need to continuously reset the heater, unplug the unit and call Technical Support at 1-888-346-7539



General

Inspect the electric firebox regularly, depending upon conditions, and at a minimum yearly intervals. Remove dust and clean with damp cloth as required.

⚠ CAUTION: Except for installation and cleaning described in this manual, an authorized service representative should perform any other servicing.

⚠ WARNING: Disconnect power by unplugging the power power and allow heater to cool before attempting any maintenance or cleaning to reduce the risk of fire, electric shock, or injury.

Battery Replacement

To replace the battery:

1. Push the release tab toward the center and slide the battery cover open.
2. Install 3V Lithium battery in the battery holder. The positive (+) side of the battery faces up.
3. Close the battery cover.

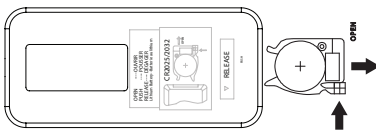

Battery must be recycled or disposed of properly. Check with your Local Authority or Retailer for recycling advice in your area.

Support Services

Technical and troubleshooting support, as well as a list of replacement parts can be found on:

www.dimplex.com/customer_support.



Electrical

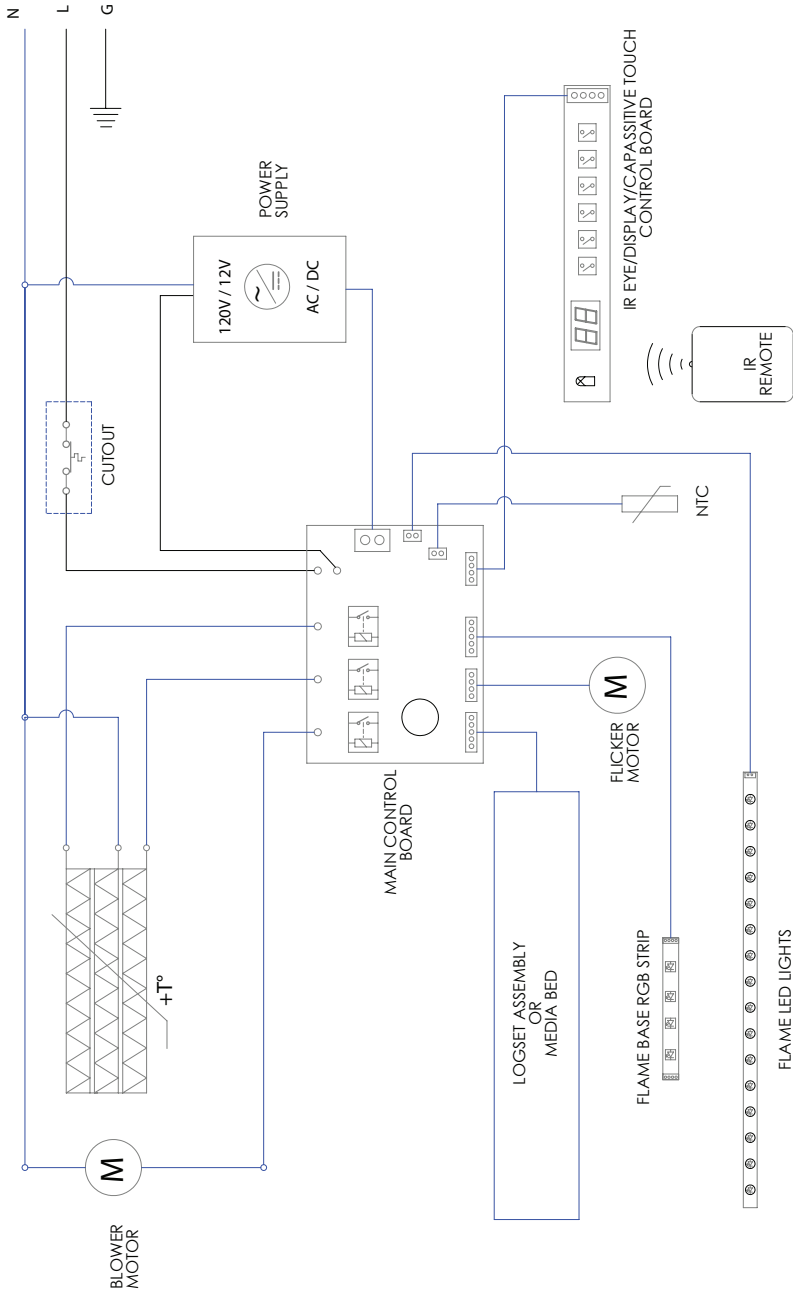



Warranty

One Year Limited Warranty

Products to which this limited warranty applies

This limited warranty applies to your newly purchased Dimplex electric compact fireplace. This limited warranty applies only to purchases made in any province of Canada except for Yukon Territory, Nunavut, or Northwest Territories or in any of the 50 States of the USA (and the District of Columbia) except for Hawaii and Alaska. This limited warranty applies to the original purchaser of the product only and is not transferable.

Products excluded from this limited warranty

Light bulbs are not covered by this limited warranty and are the sole responsibility of the owner/purchaser. Products purchased in Yukon Territory, Nunavut, Northwest Territories, Hawaii, or Alaska are not covered by this limited warranty. Products purchased in these States, provinces, or territories are sold AS IS without warranty or condition of any kind (including, without limitation, any implied warranties or conditions of merchantability or fitness for a particular purpose) and the entire risk of as to the quality and performance of the products is with the purchaser, and in the event of a defect the purchaser assumes the entire cost of all necessary servicing or repair.

What this limited warranty covers and for how long

Products covered by this limited warranty have been tested and inspected prior to shipment and, subject to the provisions of this warranty, Glen Dimplex Americas Ltd. (herein called Glen Dimplex Americas) warrants such products to be free from defects in material and workmanship for a period of 12 months from the date of the first purchase of such product.

The limited 12 month warranty period also applies to any implied warranties that may exist under applicable law. Some jurisdictions do not allow limitations on how long an

implied warranty lasts, so the above limitation may not apply to the purchaser.

What this limited warranty does not cover

This limited warranty does not apply to products that have been repaired (except by Glen Dimplex Americas or its authorized service representatives) or otherwise altered. This limited warranty does further not apply to defects resulting from misuse, abuse, accident, neglect, incorrect installation, improper maintenance or handling, or operation with an incorrect power source.

What you must do to get service under this limited warranty

Defects must be brought to the attention of Technical Service at 1-888-346-7539. Please have proof of purchase, catalogue/model and serial numbers available when calling. Limited warranty service requires a proof of purchase of the product.

What Glen Dimplex Americas will do in the event of a defect

In the event a product or part covered by this limited warranty is proven to be defective in material or workmanship during the 12 month limited warranty period you have the following rights:

- Glen Dimplex Americas will in its sole discretion either repair or replace such defective product or part without charge. If Glen Dimplex Americas is unable to repair or replace such product or part, or if repair or replacement is not commercially practicable or cannot be timely made, Glen Dimplex Americas may, in lieu of repair or replacement, choose to refund the purchase price for such product or part.
- Limited warranty service will be performed solely by dealers or service agents of Glen Dimplex Americas authorized to provide limited warranty services.



Warranty

- The purchaser is responsible for removal and transportation of such product or part (and any repaired or replacement product or part) to and from the authorized dealer's or service agent's place of business.
- This limited warranty does not entitle the purchaser to on-site or in-home services. On-site or in-home services may be performed at the purchaser's specific request and expense at Glen Dimplex Americas then-current rates for such services.
- Glen Dimplex Americas will not be responsible for, and the limited warranty services shall not include, any expense incurred for installation or removal of the product or part (or any replacement product or part) or any labour or transportation costs. Such costs shall be the purchaser's responsibility.

How State and Provincial law apply

This limited warranty gives you specific legal rights, and you may also have other rights which vary from jurisdiction to jurisdiction. The provisions of the United Nations Convention on Contracts for the Sale of Goods shall not apply to this limited warranty or the sale of products covered by this limited warranty.

What Glen Dimplex Americas and its dealers and service agents are also not responsible for:

IN NO EVENT WILL GLEN DIMPLEX AMERICAS, OR ITS DIRECTORS, OFFICERS, OR AGENTS, BE LIABLE TO THE PURCHASER OR ANY THIRD PARTY, WHETHER IN CONTRACT, IN TORT, OR ON ANY OTHER BASIS, FOR ANY INDIRECT, SPECIAL, PUNITIVE, EXEMPLARY, CONSEQUENTIAL, OR INCIDENTAL LOSS, COST, OR DAMAGE ARISING OUT OF OR IN CONNECTION WITH THE SALE, MAINTENANCE, USE, OR INABILITY TO USE THE PRODUCT, EVEN IF GLEN DIMPLEX AMERICAS OR ITS DIRECTORS, OFFICERS, OR AGENTS HAVE BEEN ADVISED OF THE POSSIBILITY OF SUCH LOSSES, COSTS OR DAMAGES, OR IF SUCH LOSSES, COSTS, OR DAMAGES ARE FORESEEABLE. IN NO EVENT WILL GLEN DIMPLEX AMERICAS, OR ITS OFFICERS, DIRECTORS, OR AGENTS BE LIABLE FOR ANY DIRECT LOSSES, COSTS, OR DAMAGES THAT EXCEED THE PURCHASE PRICE OF THE PRODUCT. SOME JURISDICTIONS DO NOT ALLOW THE EXCLUSION OR LIMITATION OF INCIDENTAL OR CONSEQUENTIAL DAMAGES, SO THE ABOVE LIMITATION OR EXCLUSION MAY NOT APPLY TO THE PURCHASER.

Glen Dimplex 
AMERICAS

Enhancing the moments that matter in life

© 2018 Glen Dimplex Americas

Manuel du propriétaire



Modèles XHD28L et 6909970259
XHD28G et 6909970559
XHD26L et 6909850259
XHD26G et 6909850559
XHD23L et 6909940259
XHD23G et 6909940559

CONSIGNES DE SÉCURITÉ IMPORTANTES : Lire le présent manuel avant d'essayer d'installer ou d'utiliser ce foyer électrique Dimplex. Pour votre sécurité, toujours respecter tous les avertissements et suivre les consignes de sécurité données dans le présent manuel afin de prévenir les blessures ou les dommages matériels.

Pour découvrir la gamme complète des produits Dimplex, visitez le site www.dimplex.com



Table des matières

 Bienvenue	3
 INSTRUCTIONS IMPORTANTES.....	4
 Spécifications	6
 Installation	7
 Utilisation.....	10
 Maintenance.....	14
 Support technique	14
 Électricité	15
 Garantie.....	16

Signes conventionnels utilisés dans ce manuel :

! **NOTA** : Marches à suivre et techniques d'importance suffisantes pour être soulignées.

! **MISE EN GARDE** : Le non respect de ces procédures et techniques provoquera l'endommagement de l'équipement.

! **AVERTISSEMENT** : Marches à suivre et techniques qui, si elles ne sont pas bien respectées, exposeront l'utilisateur à des risques d'incendie, de blessure grave ou de décès.

Bienvenue

Nous vous remercions d'avoir acheté un foyer électrique fabriqué Dimplex. Veuillez utiliser notre page d'inscription en ligne pour inscrire votre modèle et vos numéros de série à des fins de référence ultérieure à l'adresse :

www.dimplex.com/register

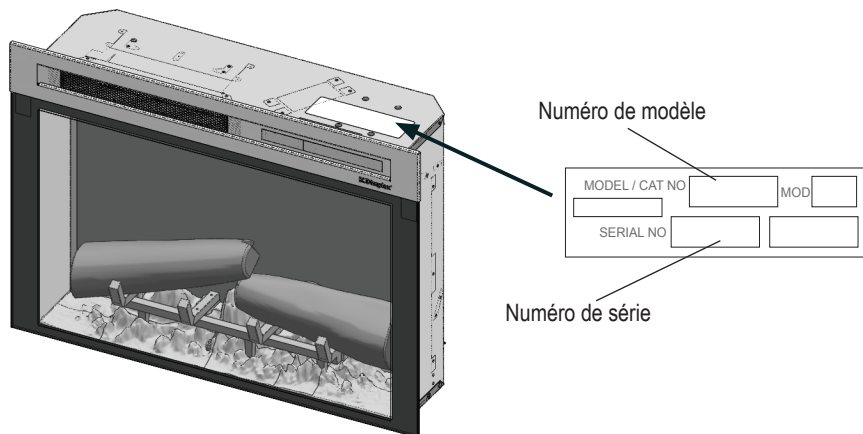

⚠ ATTENTION : Lire attentivement toutes les consignes et tous les avertissements avant de procéder à l'installation. Le non-respect de ces consignes pourrait entraîner un risque de choc électrique ou d'incendie et annulera la garantie.



IL N'EST PAS NÉCESSAIRE D' ALLER AU MAGASIN

Des questions à propos de l'utilisation ou du montage?

Besoin d'information sur les pièces ?

Besoin d'information à propos d'un produit sous garantie du fabricant ?

Communiquer avec nous à :  **www.dimplex.com/customer_support**

Pour le dépannage et le Service d'assistance technique

OU  **Sans frais au 1 888 346-7539**

Du lundi au vendredi de 8 h à 16 h 30 HE

Afin que nous puissions mieux vous servir, veuillez avoir votre modèle et votre numéro de série à portée de main ou veuillez inscrire votre produit en ligne avant de téléphoner (voir ci-dessus).

INSTRUCTIONS IMPORTANTES

Précautions élémentaires

Lorsqu'un appareil électrique est utilisé, il est important de toujours prendre des précautions de base pour réduire les risques d'incendie, de chocs électriques et de blessures, Notamment :

- ① Lire toutes les instructions avant d'utiliser le foyer électrique.
- ② Une attention extrême est nécessaire lorsque des enfants ou des invalides utilisent, ou se trouvent à proximité, du foyer, et chaque fois que le foyer fonctionne sans surveillance.
- ③ Toujours éteindre le foyer lorsqu'il n'est pas utilisé.
- ④ Ne pas utiliser le foyer lorsque le cordon ou la prise est endommagée, ou après un mauvais fonctionnement, une chute ou un quelconque dommage. Contactez le Service d'assistance technique au 1-888-346-7539.
- ⑤ Ne jamais l'utiliser à l'extérieur.
- ⑥ Ne pas utiliser le foyer dans une salle de bains, une buanderie ou un lieu similaire. Ne jamais installer le foyer à un endroit où il est susceptible de tomber dans une baignoire ou dans tout autre réservoir d'eau.
- ⑦ Éviter de passer le cordon sous un tapis. Ne pas couvrir le cordon de carpettes, de tapis de couloir ou autres. Ne pas mettre le cordon sous des meubles ou des appareils électroménagers. Éloigner le cordon des endroits passants et de tout endroit où une personne pourrait tomber en s'accrochant dans le fil.
- ⑧ Pour débrancher le foyer, éteindre l'appareil avant de retirer la prise de courant.
- ⑨ Ne brancher le cordon d'alimentation qu'à une prise mise à la terre.
- ⑩ Ne pas introduire ou permettre l'introduction de corps étrangers dans la prise d'air de ventilation ou la bouche de sortie d'air, car cela peut occasionner des chocs électriques, provoquer un incendie ou endommager le foyer. Pour éviter un incendie ne pas obstruer les entrées ou la sortie d'air d'aucune façon. Ne pas placer le foyer sur des surfaces souples, un lit par exemple, pour ne pas boucher les ouvertures.
- ⑪ Tous les appareils chauffants électriques contiennent des pièces qui chauffent et qui peuvent produire un arc électrique ou des étincelles. Ne pas faire fonctionner le foyer dans des endroits où de l'essence, de la peinture et autres produits inflammables sont utilisés ou rangés.
- ⑫ Se servir du foyer uniquement de la façon décrite dans le manuel. Toute autre utilisation non recommandée par le fabricant peut causer un incendie, des chocs électriques ou des blessures.
- ⑬ Toujours brancher le foyer directement à une sortie ou une prise murale. Ne jamais utiliser le foyer avec une rallonge électrique ou un piquage d'alimentation électrique relogable (prise/barre d'alimentation).
- ⑭ Ne pas brûler de bois ni d'autres matériaux dans ce foyer.
- ⑮ Pendant le transport ou l'entreposage du foyer et de son cordon, les conserver dans un endroit sec et à l'abri de vibrations excessives, et les ranger de façon à éviter qu'ils ne s'endommagent.

 **CONSERVEZ CES INSTRUCTIONS** 

INSTRUCTIONS IMPORTANTES

! NOTA : Les modifications non autorisées expressément par la partie responsable de la conformité peuvent annuler le droit de l'utilisateur de se servir de cet appareil.

Précautions spéciales

! MISE EN GARDE : Ne pas ouvrir l'appareil. Il y a risque de choc électrique. Aucune pièce dont l'entretien peut être effectué par l'utilisateur ne se trouve à l'intérieur.

! MISE EN GARDE : La réparation du foyer électrique encastré ne doit être effectuée que par un technicien qualifié ou une entreprise de services.

! AVERTISSEMENT : La télécommande contient une petite pile. Tenez-la hors de la portée des enfants. Si elle est avalée, obtenez immédiatement des soins médicaux.

! AVERTISSEMENT : N'installez pas la pile à l'envers, ne la chargez pas, ne la jetez pas au feu ou ne la mélangez pas avec des piles usagées ou d'autres types, elle pourrait exploser ou fuir et provoquer des blessures.

! DANGER : Certaines conditions anormales peuvent provoquer la création de fortes températures. Ne recouvrez pas, totalement ou partiellement, on n'obtenez pas l'avant du foyer.

Conformité FCC

! MISE EN GARDE : Les tests de cet appareil ont permis d'établir sa conformité aux limites d'un dispositif numérique de Classe B, dans le cadre de la partie 15 de la réglementation FCC. Ces limites sont établies pour apporter une protection raisonnable contre les interférences en milieu résidentiel. Cet appareil génère, utilise et peut émettre de l'énergie de fréquence radio, et s'il n'est pas installé et utilisé conformément aux instructions, peut provoquer des interférences de réception radio ou télévision produites lors de l'allumage ou de l'extinction de l'unité ; l'utilisateur est encouragé d'essayer de corriger les interférences en appliquant l'une ou plusieurs des mesures suivantes :

- Réorienter ou déplacer l'antenne de réception.
- Éloigner l'appareil et le récepteur.
- Connecter l'appareil à une sortie appartenant à un circuit différent de celui sur lequel le récepteur est connecté.
- Demander l'aide du dépositaire ou d'un technicien radio/TV expérimenté.

Cet appareil est conforme à la partie 15 des règles FCC. L'utilisation est assujettie aux deux conditions suivantes : (1) Cet appareil ne peut pas provoquer d'interférence nuisible, et (2) il doit accepter toute interférence reçue y compris celles pouvant créer un fonctionnement indésirable.

! MISE EN GARDE DU FCC : Toute modification non expressément approuvée par la partie responsable de la conformité pourrait annuler l'autorisation donnée à l'utilisateur d'utiliser cet appareil.



SA1965A

**MISE EN GARDE
RISQUE DE CHOC ÉLECTRIQUE
NE PAS OUVRIR
AUCUN ENTRETIEN À FAIRE SUR LES PIÈCES INTÉRIEURES**



Spécifications

Le foyer électrique Dimplex offre une solution de recharge au foyer au bois ou au gaz. Il peut donner une nouvelle vie à votre foyer existant ou transformer votre cabinet ou votre centre multimédia en un point attractif stupéfiant.

Spécifications

Électricité

Voltage : 120 V, 60 Hz

Courant : 12,5 A

Puissance : 1500 W sous 0° C
1350 W sous 25° C

Câblage : Embrochable

Type de voyant : DEL

Approbations  certified to meet
UL Standards

! **NOTA :** Une alimentation en 120 V, 15 A est requise. Un circuit dédié est préférable mais n'est pas essentiel dans tous les cas. Un circuit dédié sera nécessaire si, après l'installation, le disjoncteur se déclenche ou si le fusible saute régulièrement lorsque le foyer fonctionne. L'ajout d'appareils sur un même circuit peut entraîner un dépassement du courant nominal du disjoncteur.

⚠ MISE EN GARDE: Le câblage de la sortie électrique doit respecter les codes de construction et autres règles locales afin de réduire le risque d'incendie, de choc électrique ou de blessures.

Dimensions :

Modèle XHD28

Largeur : 695 mm (27-3/8 pouces)

Hauteur : 597 mm (23-1/2 pouces)

Profondeur : 191 mm (7-1/2 pouces)

Modèle XHD26

Largeur : 660 mm (26 pouces)

Hauteur : 479 mm (18-7/8 pouces)

Profondeur : 191 mm (7-1/2 pouces)

Modèle XHD23

Largeur : 584 mm (23 pouces)

Hauteur : 520 mm (20-1/2 pouces)

Profondeur : 191 mm (7-1/2 pouces)

Poids :

Modèle XHD 28: 14,5 kg (32 livres)

Modèle XHD 26 : 11,3 kg (25 livres)

Modèle XHD 23 : 10,4 kg (23 livres)

Plage de température de fonctionnement :

-20° à 40° C (-4° à 104° F)

Emplacement

1. Le foyer Dimplex ne nécessite pas de ventilation particulière. Il faut s'assurer toutefois qu'un espace d'au moins 12 mm (1/2 pouce) se trouve sous l'appareil afin de permettre la circulation d'air.

⚠ MISE EN GARDE : Ne pas installer le foyer directement sur une moquette ou une surface similaire qui pourrait restreindre la circulation d'air.

2. Installer l'appareil dans une ouverture ayant les dimensions minimales suivantes :

Modèle XHD28

- A 686 mm (27 pouces) de largeur
- B 587 mm (23-1/8 pouces) de hauteur
- C 203 mm (8 pouces) de profondeur

Modèle XHD26

- A 619 mm (24-3/8 pouces) de largeur
- B 470 mm (18-1/2 pouces) de hauteur
- C 203 mm (8 pouces) de profondeur

Modèle XHD23

- A 548 mm (21-1/2 pouces) de largeur
- B 508 mm (20 pouces) de hauteur
- C 203 mm (8 pouces) de profondeur

3. Lorsque l'appareil est installé dans une ouverture de foyer existante, étancher tous les tirages et événements avec un matériau d'isolation non fibreux afin d'empêcher les débris de tomber sur l'appareil. Ne pas installer l'appareil dans une ouverture de foyer existante sujette à l'humidité.

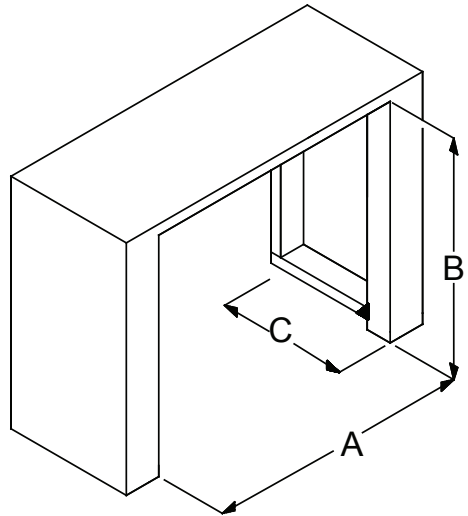

Mise en place

1. Le cas échéant, placer soigneusement et uniformément le lit de verre fourni dans le bac du foyer.

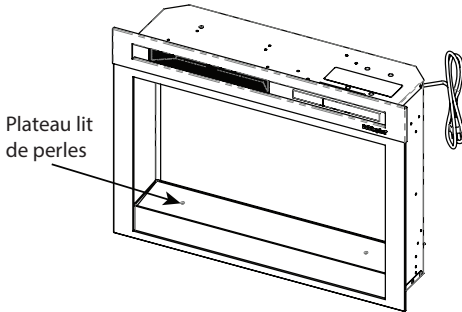

- 2a. Si le foyer est installé dans un manteau Dimplex, vérifier d'abord s'il y a des trous dans les panneaux latéraux dans la partie supérieure, comme indiqué ci-dessus. Si oui, aligner l'avant du foyer (sans vitre frontale installée) sur la face avant du manteau. Insérer les vis fournies dans les trous avant sur les faces intérieures du foyer. La vis s'alignera sur un trou dans le manteau de façon à maintenir le foyer fermement en place.

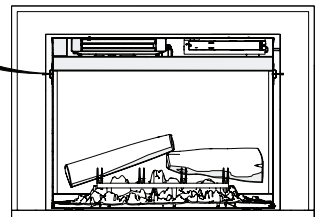
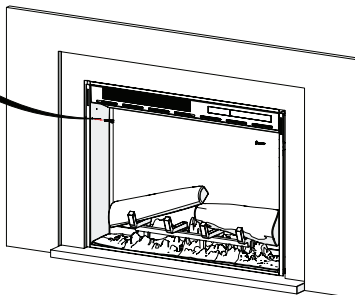
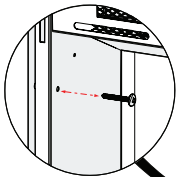
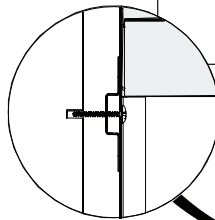
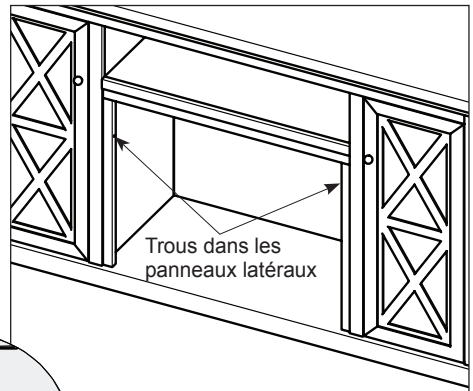

Installation

S'il n'y a pas de trous dans les panneaux latéraux du manteau, à l'arrière du foyer, retirer la vis sur le bord inférieur de l'endroit le plus approprié pour la fixation, et au moyen du support en « L » fourni, fixer le foyer au manteau.

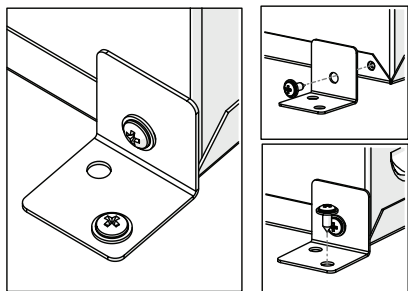

2b. Si le foyer est installé dans un manteau personnalisé ou dans une ouverture existante, fixer le foyer en insérant la vis appropriée dans le trou avant ou arrière sur la face intérieure du foyer, selon l'emplacement qui convient le mieux à l'installation.

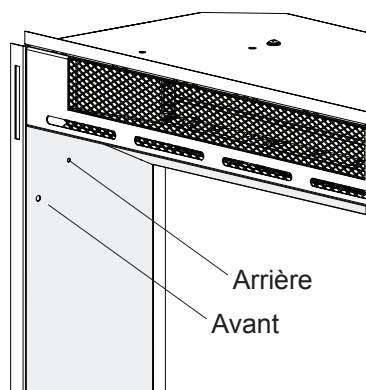

Instructions de mise à la terre

Cet appareil doit être mis à la terre. La mise à la terre procure, en cas de mauvais fonctionnement ou de panne, un chemin de moindre résistance pour le courant électrique permettant ainsi de réduire le risque de choc électrique. Ce produit est équipé d'un cordon comportant un conducteur de terre de l'appareil et une fiche de mise à la terre.

La fiche doit être connectée à une sortie appropriée, correctement installée et mise à la terre conformément à tous les codes et règles locaux.

Ce produit doit être utilisé sur un circuit de 120 V; il comporte une prise de terre semblable à celle de la figure suivante. Assurez-vous que le produit est bien connecté à une sortie ayant la même configuration que celle de la prise. Aucun adaptateur ne doit être utilisé avec ce produit.

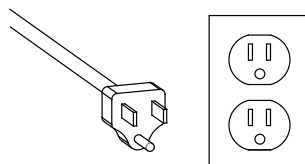

⚠ DANGER : Une connexion incorrecte du conducteur de mise à la terre de l'appareil peut provoquer le risque de choc électrique. En cas de doute, vérifier avec un électricien qualifié ou un mécanicien d'entretien la bonne mise à la terre du produit. Ne modifiez pas la prise fournie avec le produit - si elle n'est pas adaptée à la sortie, demandez à un électricien qualifié d'installer une sortie adéquate.

Utilisation

Panneau tactile et commandes à distance

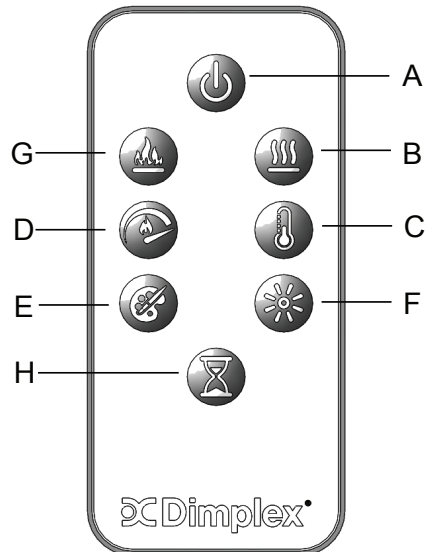
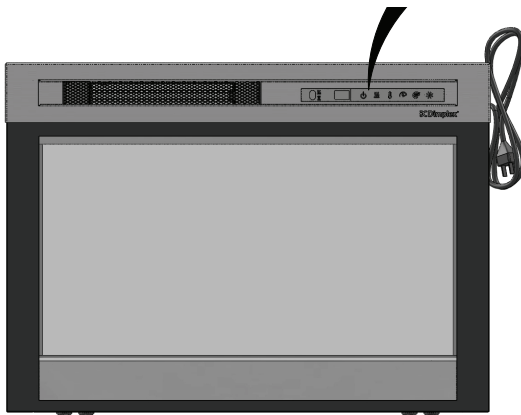
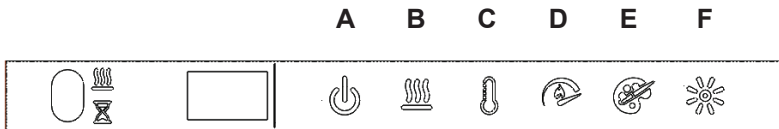

Les commandes manuelles du foyer électrique Dimplex sont situées sur le panneau avant. Les icônes ne sont pas visibles s'ils ne sont pas activés. Pour les activer, touchez le panneau de contrôle sur le côté droit de la ligne blanche. Le réglage sélectionné s'affiche sur le côté gauche du panneau.

Une télécommande (infrarouge) multifonctionnelle est également fournie. La plage de fonctionnement de la télécommande est d'environ 9 m (30 pieds). Afin de correctement fonctionner, la télécommande doit être dirigée vers l'avant du foyer électrique.





⚠ AVERTISSEMENT : Avant son utilisation, le foyer doit être correctement installé.



Utilisation

	Icône	Fonction	Description
A		Allumage	<p>Appuyez pour allumer ou éteindre.</p> <ul style="list-style-type: none">• Extinction Appuyez pour tout éteindre. Appuyez de nouveau pour allumer avec les réglages précédents.• Allumage Appuyez pour allumer avec les réglages précédents.<ul style="list-style-type: none">- Si l'effet de la flamme était activé, la flamme va s'activer et le réglage de chauffage précédent sera activé (Allumage ou extinction). Le panneau affichera le réglage de température actuel puis, 2 secondes après la température de la pièce.- [Commande à distance seulement] Si l'effet de flamme est désactivé, le réglage de marche précédent sera activé (Allumage ou extinction).- [Panneau seulement] Si l'effet de la flamme était désactivé, la flamme va s'activer et le réglage de chauffage précédent sera activé (Allumage ou extinction).
B		Chauffage	<ul style="list-style-type: none">• Chauffage activé Appuyez pour activer le chauffage (indiqué par un court bip). Le panneau affichera le réglage de température actuel puis, 2 secondes après, la température de la pièce. L'icône de température Temp permet de changer le réglage de température du chauffage.• Chauffage arrêté Appuyez pour éteindre le chauffage (indiqué par un court bip). <p>REMARQUE : Après arrêt du chauffage, le ventilateur continue de fonctionner pendant 60 secondes avant de s'arrêter.</p>
C		Temp	<p>Appuyez plusieurs fois pour augmenter la température de chauffage par incréments de 1° C (1° F). L'affichage indiquera la température actuelle. La plage de température est de 17° à 26° C (62° à 78° F).</p> <p>Cette fonctionnalité reste active lorsque le chauffage est allumé.</p>

Utilisation

	Icône	Fonction	Description
		Arrêt du chauffage	<p>Sur le panneau, appuyez en même temps sur les boutons Chauffage et Temp et maintenez appuyé pendant 2 secondes. Appuyez et maintenez appuyé pendant 2 secondes pour remettre le chauffage en marche.</p> <p>Lorsque le chauffage est arrêté, « -- » sera affiché lorsque l'on appuie sur le bouton Température. Les autres contrôles de l'appareil fonctionneront de la même façon.</p>
		° C / ° F Temp	<p>La température peut être affichée en ° C ou en ° F. Le changement d'affichage se fait en maintenant appuyé les boutons de Température et de vitesse de flamme.</p>
D		Vitesse de flamme	<p>Appuyez plusieurs fois pour passer d'une vitesse de flamme à une autre (minimale, moyenne, maximale). L'affichage indiquera le repère de la vitesse actuelle (respectivement F1, F2, F3).</p>
E		Thèmes de couleur	<p>Appuyez plusieurs fois pour passer d'une couleur d'ambiance et de flamme à une autre. Cette fonctionnalité est active lorsque l'effet d flamme est activé. L'affichage indiquera le thème (t0, t1, t2, etc.)</p> <p>Thèmes pour XHD28L, XHD26L ou XHD23L (buches) :</p> <ul style="list-style-type: none"> • Thème t0 - pas de flamme • Thème t1 - Naturel (base de flamme désactivée) • Thème t2 - Accents rouges (base de flamme rouge/orange) • Thème t3 - Accents bleus (base de flamme bleu) <p>Thèmes pour XHD28L, XHD26L ou XHD23L (lit de pierres)</p> <ul style="list-style-type: none"> • Thème t0 - Mode Minuit • Thème t1 - Lit de pierres blanc • Thème t2 - Lit de pierres rouge/orange scintillant • Thème t3 - Lit de pierres bleu scintillant • Thème t1 - Lit de pierre mauve • Thème t1 - Lit de pierre vert • Thème to - Mode Prisme (Pour choisir une couleur personnalisée, appuyez sur le bouton avec l'icône Brillance. Appuyez de nouveau pour revenir au mode Prisme.)

Utilisation

	Icône	Fonction	Description
F		Brillance	Appuyez sur ce bouton pour changer la brillance de la flamme et des buches. L'affichage indiquera respectivement b3, b1, b2. <ul style="list-style-type: none">• Forte• Faible• Moyenne
G		Flamme	Appuyez sur ce bouton pour activer l'effet de flamme. Appuyez de nouveau pour le désactiver.
H		Minuterie	Appuyez plusieurs fois pour modifier la minuterie de mise en veille par incréments de 0,5 h de 0,5 h à 8 h avant l'arrêt. Appuyez de nouveau pour afficher le temps restant sur la minuterie.

Réglage de l'interrupteur de coupure en fonction de la température

Une coupure automatique arrêtera le chauffage si le chauffage entre en surchauffe. Le chauffage restera éteint jusqu'à ce que la réinitialisation soit effectuée.

Pour réenclencher l'interrupteur de coupure, débranchez l'appareil et attendez 5 minutes avant de le rebrancher.

⚠ MISE EN GARDE : S'il est nécessaire de réarmer constamment l'appareil, le débrancher et communiquer avec le Service d'assistance technique au 1 888 346-7539.



Généralités

Inspectez régulièrement le foyer électrique selon ses conditions et au moins une fois par an. Dépoussiérez-le et nettoyez-le à l'aide d'un chiffon mouillé.

⚠ MISE EN GARDE : Outre le nettoyage décrits ci-dessus, tout entretien du foyer compact doit être effectué par un représentant en service autorisé.

⚠ AVERTISSEMENT : Avant d'entreprendre toute maintenance ou tout nettoyage, et afin de réduire le risque d'incendie, de choc électrique ou de blessures, déconnectez l'alimentation électrique en débranchant la prise de courant et laissez le foyer se refroidir.

Remplacement de la pile

Pour remplacer la pile:

1. Poussez la languette de libération vers le centre et glissez le couvercle pour ouvrir.
2. Installez une pile au lithium de 3 V dans le porte-pile. Le côté positif (+) de la pile est tourné vers le haut.
3. Fermez le couvercle de la pile.

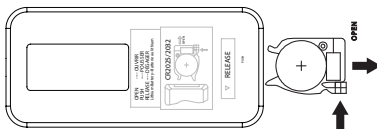

La pile doit être correctement recyclée ou jetée. Demandez l'avis de votre autorité locale ou de votre dépositaire sur le recyclage dans votre région.

Services de support

Les informations sur le support technique et le dépannage, ainsi qu'une liste des pièces de rechange, sont données sur le site :

www.dimplex.com/customer_support

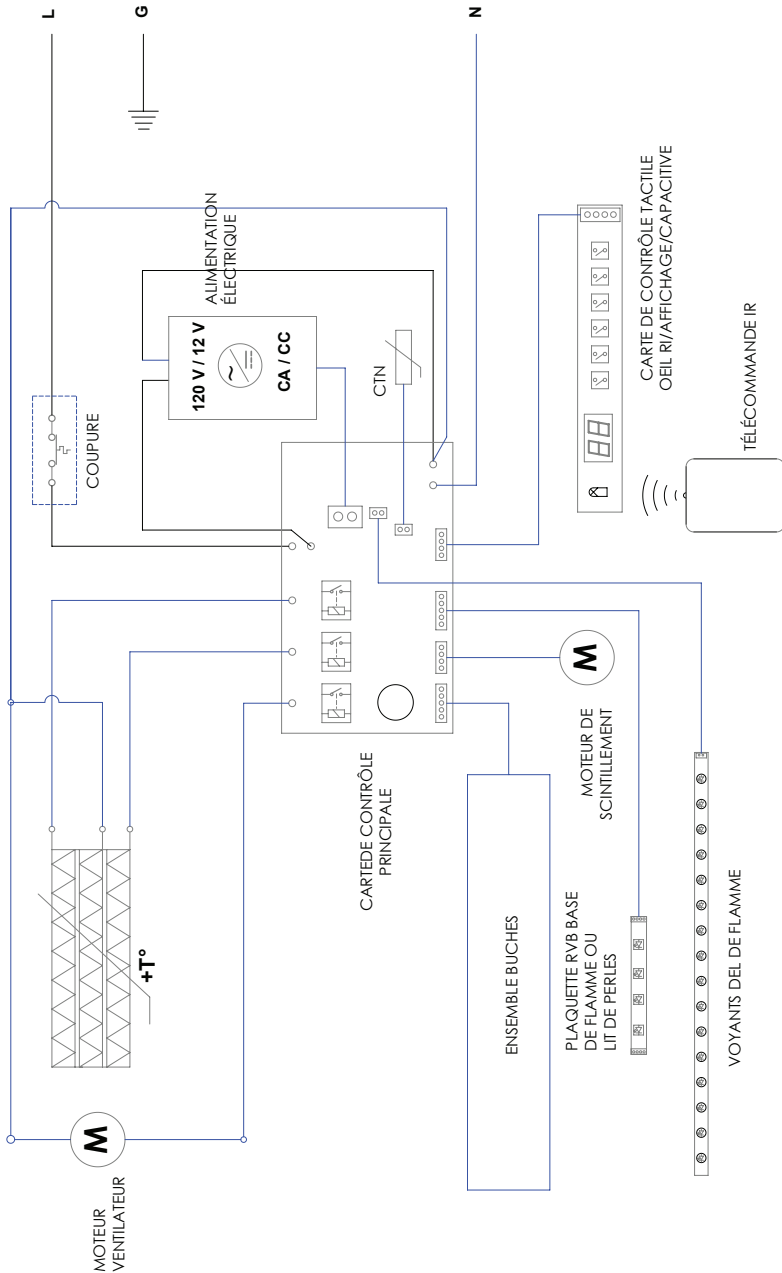



Garantie limitée d'une année

Produits visés par la garantie limitée

La présente garantie limitée couvre votre nouveau foyer électrique Dimplex. Cette garantie limitée ne s'applique qu'aux achats effectués dans l'une des provinces du Canada, à l'exception du Yukon, du Nunavut ou des Territoires du Nord-Ouest, ou effectués dans l'un ou l'autre des 50 États des États-Unis (et du District de Columbia) à l'exception de Hawaï et de l'Alaska. Cette garantie limitée s'applique uniquement à l'acheteur original du produit et ne peut être transférée

Produits non couverts par cette garantie limitée

Les ampoules ne sont pas couvertes par cette garantie limitée et sont la responsabilité exclusive du propriétaire/ de l'acheteur. Les produits achetés au Yukon, au Nunavut, dans les territoires du Nord-Ouest, Hawaï et l'Alaska ne sont pas couverts par cette garantie limitée. Les produits achetés dans ces provinces, États ou territoires sont vendus TELS QUELS sans quelque garantie ou condition que ce soit (y compris, notamment, les garanties ou conditions implicites de qualité marchande ou de convenance à un usage particulier), et l'acheteur assume tous les risques quant à la qualité et au rendement des produits. De plus, en cas de défectuosité, l'acheteur devra assumer la totalité des frais de tout entretien ou de toute réparation nécessaire

Couverture et durée de cette garantie limitée

Les produits couverts par cette garantie limitée ont été testés et inspectés avant leur expédition. Sous réserve des dispositions de la présente garantie, Glen Dimplex Americas Ltd. (appelée aux présentes Glen Dimplex Americas) garantit lesdits produits contre les vices de matériau et de fabrication pendant une période de 12 mois après la date de l'achat initial des dits produits. La période de garantie limitée de 12 mois s'applique également à toute garantie implicite pouvant exister en vertu des lois applicables. Mais comme certaines juridictions ne permettent pas que des limites soient appliquées à la durée d'une garantie implicite, il se peut que

les limitations ci-dessus ne s'appliquent pas à l'acheteur.

Ce que cette garantie limitée ne couvre pas

Cette garantie limitée ne s'applique pas aux produits qui ont été réparés (sauf par Glen Dimplex Americas ou ses représentants de service autorisés) ou autrement modifiés. Elle ne couvre pas non plus les défectuosités résultant d'un mauvais usage, d'un usage abusif, d'un accident, de négligence, d'une mauvaise installation, d'une manipulation ou d'un entretien inadéquat, ou de l'utilisation avec une source de courant inadéquate.

Ce que vous devez faire pour vous prévaloir du service dans le cadre de cette garantie limitée

Veillez signaler les défectuosités au Service technique au 1 888 346-7539. Au moment d'appeler Glen Dimplex Americas, ayez à portée de la main une preuve d'achat, ainsi que les numéros de catalogue, de modèle et de série du produit défectueux. Vous devez avoir une preuve d'achat du produit pour vous prévaloir du service dans le cadre de la garantie limitée.

Ce que Glen Dimplex Americas fera en cas de défectuosité

S'il s'avère qu'un produit ou qu'une pièce couverte par cette garantie limitée présente effectivement un vice de matériau ou de fabrication pendant la période de garantie limitée de 12 mois, vous aurez alors les droits suivants :

- Glen Dimplex Americas pourra au lieu d'effectuer la réparation ou le remplacement, décider, à sa seule discrétion, de rembourser le prix d'achat de ladite pièce. Si Glen Dimplex Americas est incapable de réparer ou de remplacer ladite pièce ou ledit produit, ou si la réparation ou le remplacement n'est pas commercialement possible, ou ne peut être fait rapidement, Glen Dimplex Americas

Garantie

pourra, au lieu d'effectuer la réparation ou le remplacement, décider de rembourser le prix d'achat de ladite pièce ou dudit produit.

- Le service sous garantie limitée sera dispensé uniquement par des dépositaires ou agents de service Glen Dimplex Americas autorisés à dispenser des services sous garantie limitée.
- L'acheteur sera responsable de tous les frais engagés pour le retrait et le transport desdits produits ou pièces (et de la pièce réparée ou de rechange, ou du produit réparé ou de rechange) aller-retour à la place d'affaires du dépositaire ou de l'agent de service autorisé
- Cette garantie limitée ne donne pas droit à l'acheteur à des services sous garantie sur place ou à domicile. Des services sur place ou à domicile sont offerts à la demande expresse et aux frais de l'acheteur, au tarif en vigueur que facture Glen Dimplex Americas pour de tels services.
- Glen Dimplex Americas n'est pas responsable de tous frais engagés pour l'installation ou le retrait de ces produits ou de toute pièce de ces produits (ou de tout produit ou de toute pièce de rechange) ou de tous frais liés à la main-d'œuvre ou au transport, et la présente garantie limitée ne les couvre pas non plus. Ces frais sont la responsabilité de l'acheteur.

Comment les lois provinciales et d'État s'appliquent

Cette garantie limitée vous confère des droits juridiques précis, et il se peut que vous ayez d'autres droits qui varient d'une juridiction à l'autre. Les dispositions de la Convention des Nations unies sur les contrats de vente de biens ne s'appliquent pas à cette garantie limitée ou à la vente de produits couverts par cette garantie limitée.

Autres exclusions à la responsabilité de Glen Dimplex Americas et de ses dépositaires et agents de service :

GLEN DIMPLEX AMERICAS, SES GESTIONNAIRES, SES ADMINISTRATEURS OU SES AGENTS NE POURRONT EN AUCUN CAS ÊTRE TENUS RESPONSABLES ENVERS L'ACHETEUR OU TOUTE AUTRE TIERCE PARTIE, EN VERTU D'UN CONTRAT, D'UN ACTE DÉLICTEUX OU SUR TOUTE AUTRE BASE, DE COÛTS, DE PERTES OU DE DOMMAGES INDIRECTS, SPÉCIAUX, PUNITIFS, EXEMPLAIRES OU ACCESSOIRES DÉCOULANT DIRECTEMENT OU INDIRECTEMENT DE LA VENTE, DE L'ENTRETIEN, DE L'UTILISATION OU DE L'INCAPACITÉ D'UTILISATION DU PRODUIT, MÊME SI GLEN DIMPLEX AMERICAS, SES GESTIONNAIRES, SES ADMINISTRATEURS OU SES AGENTS ONT ÉTÉ INFORMÉS DE LA POSSIBILITÉ DE TELS COÛTS, PERTES OU DOMMAGES, OU SI LESDITS COÛTS, PERTES OU DOMMAGES SONT PRÉVISIBLES. GLEN DIMPLEX AMERICAS, SES GESTIONNAIRES, SES ADMINISTRATEURS OU SES AGENTS NE POURRONT EN AUCUN CAS ÊTRE TENUS RESPONSABLES DE COÛTS, DE PERTES OU DE DOMMAGES DIRECTS QUI DÉPASSENT LE PRIX D'ACHAT DU PRODUIT. CERTAINES JURIDICTIONS NE PERMETTENT PAS QUE DES EXCLUSIONS OU LIMITATIONS AUX DOMMAGES INDIRECTS OU ACCESSOIRES SOIENT APPLIQUÉES. IL SE POURRAIT DONC QUE LES EXCLUSIONS ET LIMITATIONS CI-DESSUS NE S'APPLIQUENT PAS À L'ACHETEUR.

Glen Dimplex 
AMERICAS

Améliorer les moments qui comptent plus dans la vie

© 2018 Glen Dimplex Americas



Manual del Propietario











Modelos XHD28L y 6909970259
XHD28G y 6909970559
XHD26L y 6909850259
XHD26G y 6909850559
XHD23L y 6909940259
XHD23G y 6909940559

INFORMACIÓN DE SEGURIDAD IMPORTANTE: Lea este manual antes de intentar instalar o usar la Chimenea Eléctrica Dimplex. Siempre tome en cuenta las advertencias e instrucciones de seguridad de este manual para evitar lesiones corporales o daños materiales.

Para ver toda la línea de productos Dimplex, visite www.dimplex.com

7214980100R04

	Bienvenido.....	3
	INSTRUCCIONES IMPORTANTES.....	4
	Especificaciones.....	6
	Instalación	7
	Operación.....	10
	Mantenimiento.....	14
	Asistencia técnica.....	14
	Circuito eléctrico.....	15
	Garantía	16

Símbolos convencionales usados en este manual:

! **NOTA:** Procedimientos y técnicas que se consideran importantes destacar.

! **PRECAUCIÓN:** En caso de no seguir los procedimientos y técnicas cuidadosamente, se dañará el equipo.

! **ADVERTENCIA:** Procedimientos y técnicas, que en caso de no seguirse cuidadosamente, expondrán al usuario a riesgo de incendio, lesión grave o muerte.

Bienvenido

Gracias por haber adquirido una Chimenea Eléctrica Dimplex. Por favor, utilice nuestra página en línea para registrar el número de modelo y de serie para referencia futura en:

www.dimplex.com/register

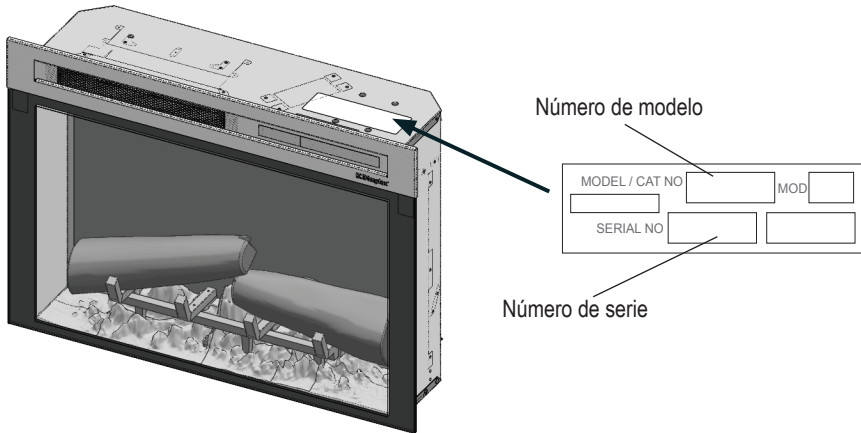



⚠ PRECAUCIÓN: Antes de comenzar la instalación, asegúrese de leer las instrucciones y advertencias cuidadosamente. No seguir estas instrucciones podría provocar una descarga eléctrica, un incendio y la anulación de la garantía.



NO ES NECESARIO REGRESAR A LA TIENDA

- ¿Tiene preguntas sobre la operación o el montaje?
- ¿Necesita información sobre las piezas?
- ¿El producto está bajo la garantía del fabricante?

Comuníquese con nosotros:  **www.dimplex.com/customer_support**
Para solucionar problemas y recibir asistencia técnica

O  **sin cargo 1-888-346-7539**

De lunes a viernes, de 8:00 a.m. a 4:30 p.m. Hora estándar del este

A fin de proporcionarle un mejor servicio tenga a la mano el número de modelo y de serie del producto cuando llame, o regístrelos en línea. (Ver más arriba.)

INSTRUCCIONES IMPORTANTES

Precauciones básicas

Cuando se usen aparatos eléctricos, deben respetarse una serie de precauciones básicas a fin de aminorar el riesgo de incendio, descarga eléctrica y lesiones personales. Dichas precauciones son las siguientes:

- ① Lea todas las instrucciones antes de usar la chimenea eléctrica.
- ② Hay que extremar la precaución cuando se use cualquier chimenea cerca de los niños o inválidos y siempre que se deje el aparato en funcionamiento y sin vigilancia.
- ③ Desenchufe siempre la chimenea cuando no se esté usando.
- ④ No haga funcionar ningún aparato con un cable o enchufe dañado, ni si la chimenea funciona mal ni si se ha caído o presenta cualquier daño. Contacte con el servicio técnico de al 1-888-346-7539.
- ⑤ No lo use a la intemperie.
- ⑥ Esta chimenea no está destinada a usarse en baños, áreas de lavandería, o en lugares similares bajo techo. Nunca coloque la chimenea en aquellos sitios donde pueda caer en una bañera o en cualquier otro recipiente de agua.
- ⑦ No coloque el cable por debajo de las alfombras. No cubra el cable con esteras, alfombrillas o artículos similares. No coloque el cable debajo de muebles o aparatos. Sitúe el cable alejado de las zonas de paso y en donde no se tropiece.
- ⑧ Para desconectar la chimenea, apague los controles y, luego, desenchufe el aparato.
- ⑨ Conecte el cable de alimentación solamente a un enchufe con una adecuada conexión a tierra.
- ⑩ No introduzca ni deje que entren cuerpos extraños en los orificios de ventilación o escape ya que ello puede provocar una descarga eléctrica o un incendio, o bien deteriorar la chimenea. Para evitar cualquier posible incendio, no bloquee las entradas ni la salida de aire bajo ningún concepto. No use la chimenea sobre superficies blandas, como una cama, donde las entradas podrían quedar obstruidas.
- ⑪ Todos los calentadores eléctricos tienen dentro piezas calientes o que provocan chispas o arcos eléctricos. No use su calentador en zonas en las que se empleen o almacenen gasolina, pintura o líquidos inflamables.
- ⑫ Use esta chimenea tal como se describe en el presente manual. Cualquier otro uso que no haya sido recomendado por el fabricante puede causar un incendio, una descarga eléctrica o lesiones a las personas.
- ⑬ Siempre conecte la chimenea directamente a un enchufe/conector de pared. No utilice nunca un cable de extensión ni una conexión eléctrica relocalizable (toma de corriente/barra de alimentación).
- ⑭ No queme madera ni otros materiales en la chimenea.
- ⑮ Cuando se transporte o almacene la chimenea, manténgala en un sitio seco, libre de vibraciones excesivas, y almacenada de modo que se evite cualquier perjuicio.

 **GUARDE ESTAS INSTRUCCIONES** 

INSTRUCCIONES IMPORTANTES

! NOTA: Los cambios o modificaciones que no estén expresamente aprobados por la parte responsable del cumplimiento podrían anular la autorización del usuario para utilizar el equipo.

Precauciones especiales

! PRECAUCIÓN: No abra la unidad. Existe un riesgo de descarga eléctrica. No contiene partes que el usuario pueda reparar.

! PRECAUCIÓN: Siempre llame a un técnico calificado o use los servicios de una agencia de servicio para reparar esta chimenea eléctrica empotrada.

! ADVERTENCIA: El control remoto contiene una batería pequeña. Mantenga lejos del alcance de los niños. Si se ingiere, busque atención médica de inmediato.

! ADVERTENCIA: No instale la batería al revés, no la cargue, no la incinere ni la mezcle con baterías usadas ni con otros tipos de baterías: esto puede causar que explote o que haya filtraciones, provocando lesiones.

! PELIGRO: Las altas temperaturas se pueden generar en ciertas condiciones anormales. No cubra ni obstruya de forma parcial o total la parte frontal de la chimenea.

Cumplimiento de las normativas FCC

! PRECAUCIÓN: Esta unidad se probó y se determinó que cumple con las restricciones para los dispositivos digitales

clase B de acuerdo con la sección 15 de las normativas FCC. Estas restricciones están diseñadas para proporcionar una protección razonable contra la intrusión perjudicial en instalaciones domésticas. Esta unidad genera, usa y puede irradiar energía de radiofrecuencia y, si no se instala y utiliza de acuerdo con las instrucciones, puede causar interferencia perjudicial en la recepción de radio o televisión, lo cual puede determinarse apagando y encendiendo la unidad, se recomienda al usuario que intente corregir la interferencia mediante una o más de las siguientes acciones:

- Reorientar o reubicar la antena receptora.
- Aumentar la separación entre la unidad y el receptor.
- Conectar la unidad a una toma de corriente en un circuito distinto al que está conectado el receptor.
- Consultar al distribuidor o a un técnico de radio/TV experimentado para obtener asistencia.

Esta unidad cumple con el capítulo 15 de las normativas FCC. El funcionamiento está sujeto a las dos condiciones siguientes: (1) Esta unidad puede no causar interferencia perjudicial, y (2) esta unidad debe aceptar cualquier interferencia recibida, que incluye la interferencia que pueda causar un funcionamiento no deseado.

! ADVERTENCIA DE LA FCC: Cualquier cambio o modificación no aprobado expresamente por el responsable del cumplimiento podría anular la autorización de usuario para utilizar el equipo.



SA1965A

PRECAUCIÓN
RIESGO DE DESCARGA ELÉCTRICA - NO ABRIR
NO CONTIENE PARTES QUE EL USUARIO
PUEDA REPARAR



Especificaciones

La chimenea eléctrica Dimplex ofrece una alternativa a una chimenea de leña o de gas. Puede darle a su antigua chimenea una nueva vida o transformar un gabinete o centro de entretenimiento en un centro de atención impresionante.

Especificaciones

Especificaciones eléctricas

Voltios: 120 V, 60 Hz

Amperios: 12.5 A

Vatios: 1500 W a 0°C

1350 W a 25°C

Cableado: Enchufe

Tipo de bombilla: LED

Certificaciones:  certified to meet
UL Standards

! NOTA: Hace falta un circuito de 120 voltios y 15 amperios. Es preferible disponer de un circuito exclusivo, pero no es esencial en todos los casos. Hará falta un circuito exclusivo si, después de la instalación, el disyuntor salta o se funden los fusibles con cierta frecuencia al poner en marcha el calentador. El enchufar otros aparatos en el mismo circuito puede superar la corriente nominal del disyuntor.

⚠ ADVERTENCIA: El cableado eléctrico de la toma debe cumplir con las normas de construcción municipales y con la demás reglamentación aplicable a fin de reducir el riesgo de incendio, descarga eléctrica y lesiones físicas.

Dimensiones:

Modelo XHD28

Anchura: 27-3/8" (695 mm)

Altura: 23-1/2" (597 mm)

Profundidad: 7-1/2" (191 mm)

Modelo XHD26

Anchura: 26" (660 mm)

Altura: 18-7/8" (479 mm)

Profundidad: 7-1/2" (191 mm)

Modelo XHD23

Anchura: 23" (584 mm)

Altura: 20-1/2" (520 mm)

Profundidad: 7-1/2" (191 mm)

Peso:

Modelo XHD 28: 32 lbs (14.5 kg)

Modelo XHD 26: 25 lbs (11.3 kg)

Modelo XHD 23: 23 lbs (10.4 kg)

Intervalo de temperatura de funcionamiento:

-4 a 104°F (-20 a 40°C)

Colocación

1. La chimenea eléctrica Dimplex no requiere ninguna ventilación especial. Sin embargo, asegúrese de que exista espacio libre para la circulación de aire debajo de la unidad y por lo menos 1/2" (12.7 mm) detrás de ella.

⚠ PRECAUCIÓN: No instale la chimenea directamente en alfombras o superficies análogas que puedan restringir la circulación de aire.

2. Instale la unidad en una abertura con las siguientes dimensiones mínimas:

Modelo XHD28

- A 27" (686 mm) de ancho
- B 23-1/8" (587 mm) de alto
- C 8" (203 mm) de profundidad

Modelo XHD26

- A 24-3/8" (619 mm) de ancho
- B 18-1/2" (470 mm) de alto
- C 8" (203 mm) de profundidad

Modelo XHD23

- A 21-1/2" (548 mm) de ancho
- B 20" (508 mm) de alto
- C 8" (203 mm) de profundidad

3. Si instala la unidad en una abertura de chimenea existente, selle todas las corrientes de aire y respiraderos con un material aislante no fibroso para evitar que caigan residuos en la unidad. No instale en una abertura de chimenea existente que sea propensa a la humedad.

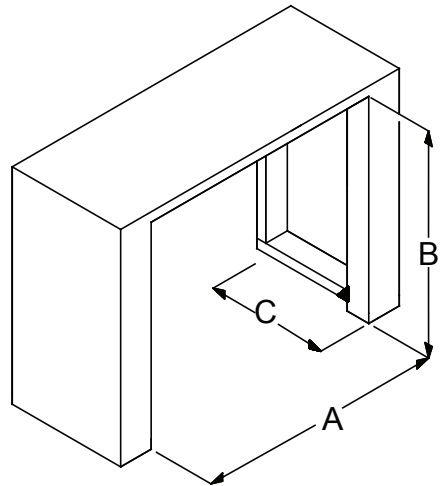

Montaje

1. Si procede, vierta y distribuya uniformemente el material suministrado en la bandeja de material de la chimenea.

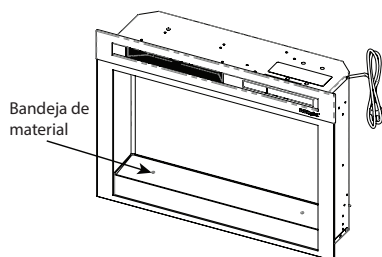

- 2a. Si va a instalar el producto en una repisa Dimplex, primero asegúrese de que haya orificios en los paneles laterales cerca de la parte superior, como se muestra a continuación. De ser así, alinee la parte frontal de la cámara de combustión (sin instalar el cristal delantero) con la cara frontal de la repisa. Instale los tornillos provistos en los orificios frontales que se encuentran en las caras interiores de la cámara de combustión. El tornillo se alineará con el orificio de la repisa, y asegurará el producto en su lugar.

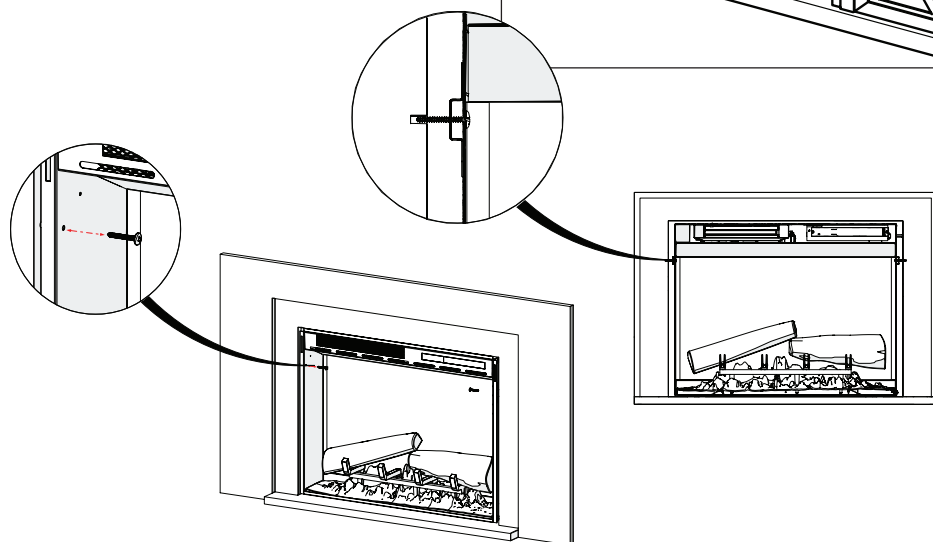
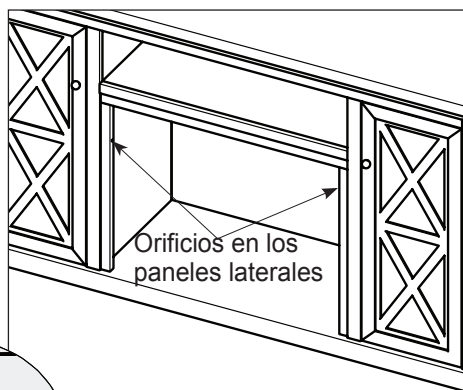

Instalación

Si no hay orificios en los paneles laterales de la repisa, en la parte posterior de la cámara de combustión, retire el tornillo en la pestaña inferior en el lugar más adecuado para asegurarlo y, utilice el soporte en forma de L (incluido) para asegurar la cámara de combustión a la repisa.

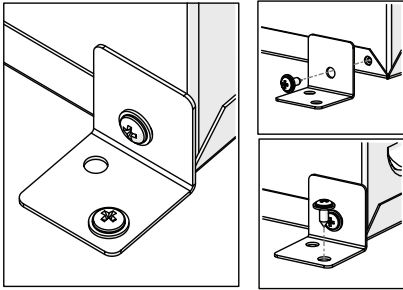

2b. Para instalarlo en una repisa de chimenea personalizada, o en una abertura ya hecha, asegure la cámara de combustión al insertar un tornillo adecuado a través del orificio frontal, o en el orificio posterior de la cara interior de la cámara de combustión, dependiendo de cuál sea la ubicación más adecuada para la instalación.

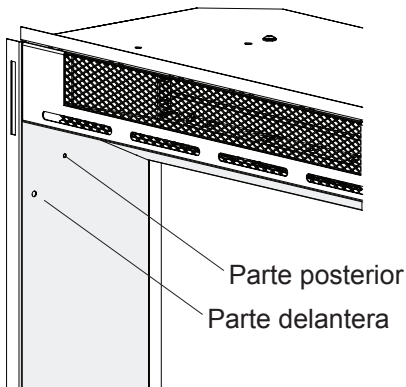

Instrucciones de puesta a tierra

Este producto debe estar puesto a tierra. En caso de funcionamiento incorrecto o avería, la puesta a tierra proporciona una vía de menor resistencia a la corriente eléctrica para reducir el riesgo de descarga eléctrica. Este producto está equipado con un cable que tiene un conductor de puesta a tierra del equipo y un enchufe de puesta a tierra.

El enchufe debe estar enchufado en un tomacorriente apropiado que esté correctamente instalado y puesto a tierra de acuerdo con todos los códigos y normas locales.

Este producto es para el uso en un circuito de 120V y tiene un enchufe de puesta a tierra que se asemeja al enchufe en la figura siguiente. Asegúrese de que el producto esté conectado a una toma de corriente que tenga la misma configuración que el enchufe. No se debe utilizar ningún adaptador con este producto.

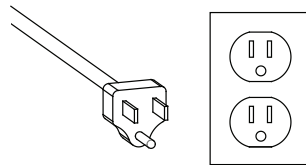

⚠ PELIGRO: La conexión incorrecta del conductor de puesta a tierra del equipo puede ocasionar un riesgo de descarga eléctrica. Consulte con un electricista o un técnico calificado si tiene dudas sobre si el producto está debidamente puesto a tierra. No modifique el enchufe suministrado con el producto - si no encaja en el tomacorriente, use un tomacorriente adecuado instalado por un electricista cualificado.

🔑 Operación

Panel táctil y controles remotos

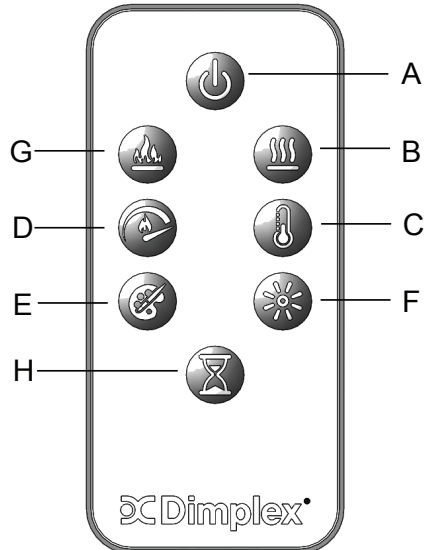
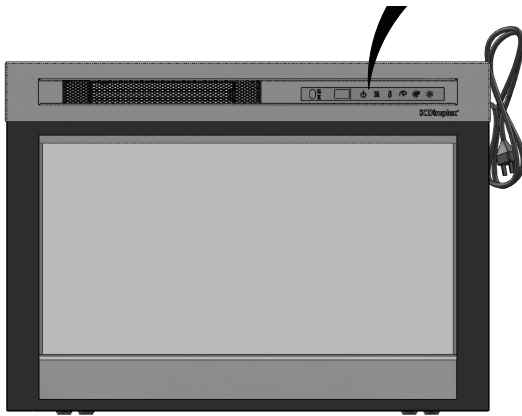
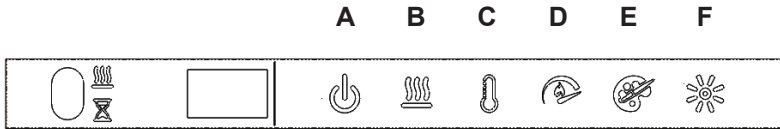

Los controles manuales de la chimenea eléctrica Dimplex se encuentran en el panel frontal. Cuando los iconos no están activados, no son visibles. Toque el panel de control en el lado derecho de la línea blanca para activar los iconos. El ajuste seleccionado se muestra en el lado izquierdo del panel.

También se proporciona un control remoto multifunción IR (infrarrojo). El control remoto tiene un alcance de aproximadamente 30 pies (9 m). Para que funcione correctamente, el control remoto debe apuntarse hacia la parte delantera de la chimenea eléctrica.





⚠️ ADVERTENCIA: La chimenea debe instalarse correctamente antes de usarla.



Operación

	Icono	Función	Descripción
A		Encendido	<p>Presione para apagar o encender la unidad.</p> <ul style="list-style-type: none">• Apagado de la unidad Presione para apagar completamente. Presione nuevamente para encender la unidad con los ajustes anteriores.• Encendido de la unidad Presione para encender la unidad con los ajustes anteriores.<ul style="list-style-type: none">- Si el efecto de llama estaba activado, la llama se encenderá y el ajuste de calor anterior se activará (encendido o apagado). La pantalla mostrará la temperatura actual del calentador y después de 2 segundos mostrará la temperatura ambiente.- [exclusivamente control remoto] Si el efecto de llama estaba desactivado, el ajuste de calor anterior se activará (encendido o apagado).- [exclusivamente panel] Si el efecto de llama estaba desactivado, la llama se encenderá y el ajuste de calor anterior se activará (encendido o apagado)
B		Calor	<ul style="list-style-type: none">• Calor encendido Presione para encender calor (indicado por 1 pitido breve). La pantalla mostrará el ajuste actual de la temperatura del calentador y después de 2 segundos mostrará la temperatura ambiente. Utilice el icono de temperatura para cambiar el ajuste de la temperatura del calentador.• Calor apagado Presione para apagar el calor (indicado por 1 pitido breve). <p>NOTA: Después de que el calentador esté apagado, el ventilador continuará durante 60 segundos antes de apagarse.</p>
C		Temperatura	<p>Presione varias veces para aumentar la temperatura del calentador en incrementos de 1°F (1°C). La pantalla mostrará la temperatura actual. El intervalo de temperatura es de 62-78°F (17-26°C).</p> <p>Esta función está activa cuando el calor está activado.</p>

Operación

	Icono	Función	Descripción
		Desactivar calor	<p>Presionar los botones de calor y de temperatura de la unidad al mismo tiempo y manténgalos presionados durante 2 segundos para desactivar el calentador. Mantenga presionado nuevamente durante 2 segundos para activar el calentador.</p> <p>Cuando el calentador está desactivado, “--” se mostrará cuando se presione el botón temperatura. El resto de los controles de la unidad funcionarán de la misma manera.</p>
		°C / °F de temperatura	<p>La pantalla puede mostrar la lectura de la temperatura en °C o °F. Para cambiar la presentación, mantenga presionados los botones de temperatura y de velocidades de llama de la unidad.</p>
D		Velocidad de la llama	<p>Presione varias veces para alternar entre las velocidades de llama (mínima, media, máxima). La pantalla mostrará el número de velocidad actual (F1, F2, F3, respectivamente).</p>
E		Temas de color	<p>Presione varias veces para cambiar el medio y los colores básicos de la llama. Esta función está activa únicamente cuando el efecto de llama está activado. La pantalla mostrará el tema (t0, t1, t2, etcétera)</p> <p>Temas de XHD2GL, XHD26L o XHD23L (unidad de leño):</p> <ul style="list-style-type: none"> • Tema t0 - sin llama • Tema t1 - Natural (base de llama desactivada) • Tema t2 - Reflejos rojos (rojo/naranja de base de llama) • Tema t3 - Reflejos azules (azul de la base de llama). <p>Temas de XHD28G, XHD26G o XHD23G (unidad de medios):</p> <ul style="list-style-type: none"> • Tema t0 - modo de medianoche • Tema t1 - medio blanco • Tema t2 - medio con centelleo rojo/naranja • Tema t3 - medio con centelleo azul • Tema t4 - medio púrpura • Tema t5 - medio verde • Tema to - modo prisma (Para elegir un color personalizado, presione el icono de brillo. Presione nuevamente para regresar al modo prisma).

Operación

	Icono	Función	Descripción
F		Brillo	Presione para cambiar el brillo de llama y de los leños. La pantalla mostrará b3, b1, b2, respectivamente. <ul style="list-style-type: none">• Alto• Bajo• Medio
G		Llama	Presione para activar el efecto de llama. Presione nuevamente para desactivar el efecto de llama.
H		Temporizador	Presione repetidamente para cambiar el temporizador de apagado en incrementos de 0.5 h, de 0.5 h a 8 h antes de apagarlo. Presione nuevamente para que se muestre el tiempo restante en el temporizador.

Para restablecer el interruptor de corte de corriente de la temperatura

Si el calentador se sobrecalienta, un cortacircuitos lo apagará. No se volverá a encender si no lo reconfigura.

Puede volver a activarse desconectando la unidad y esperar 5 minutos antes de enchufar la unidad.

⚠ PRECAUCIÓN: Si es necesario restablecer el calentador de manera continua, desenchufe la unidad y llame al 1-888-346-7539 para recibir asistencia técnica.



General

Inspeccione regularmente la chimenea eléctrica, dependiendo de sus condiciones, y en intervalos anuales como mínimo. Quite el polvo y limpie con un paño húmedo según sea necesario.

⚠ PRECAUCIÓN: Salvo por la instalación y la limpieza descritas en este manual, cualquier otro servicio debería ser realizado por un representante de servicio autorizado.

⚠ ADVERTENCIA: Desconecte la corriente y deje enfriar el calentador antes de intentar cualquier labor de mantenimiento o limpieza para reducir el riesgo de incendio, descarga eléctrica o lesiones.

Reemplazo de la batería

Para reemplazar la batería:

1. Empuje la pestaña de liberación hacia el centro y deslice y abra la cubierta del compartimento de la batería.
2. Instale la batería de litio de 3 voltios en compartimento de la batería. El polo positivo (+) de la batería debe estar orientado hacia arriba.
3. Cierre la cubierta del compartimento de la batería.

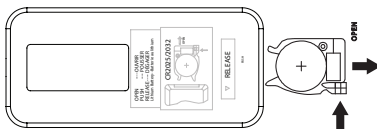

Es necesario reciclar la batería o desecharla correctamente. Consulte con las autoridades locales o con un minorista para obtener información sobre el reciclaje en su área.

Servicios de asistencia

La asistencia técnica y de solución de problemas, así como una lista de partes de recambio puede encontrarse en:

www.dimplex.com/customer_support.

Circuito

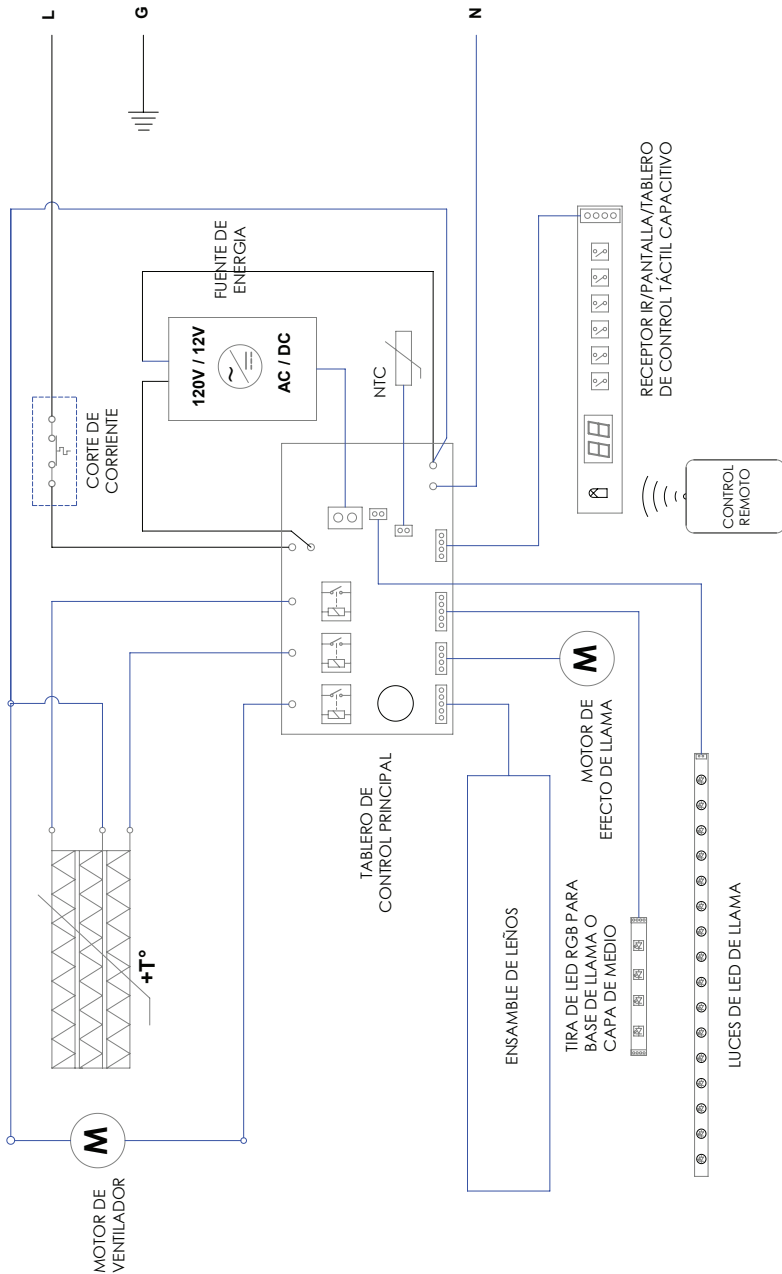



Garantía limitada por un año

Productos a los que se aplica la garantía limitada

Esta garantía limitada se aplica a la chimenea eléctrica compacta Dimplex de nueva compra. La garantía limitada se aplica únicamente a las compras realizadas en cualquier provincia de Canadá, excepto el Territorio de Yukón, Nunavut, y los Territorios del Noroeste o en cualquiera de los 50 estados de los Estados Unidos de América (incluyendo el Distrito de Columbia), excepto Hawái y Alaska. Esta garantía limitada únicamente se aplica al comprador inicial del producto y no es transferible.

Productos excluidos de esta garantía limitada

Las bombillas no están amparadas por esta garantía limitada y son responsabilidad exclusiva del propietario/ comprador. No están cubiertos por esta garantía limitada los productos comprados en el Territorio de Yukón, Nunavut, Territorios del noroeste, Hawái o Alaska. Los productos comprados en estos estados, provincias o territorios se venden TAL CUAL, sin garantía ni condición de ningún tipo (incluyendo, sin limitación, cualquier garantía implícita o condiciones de comerciabilidad o adecuación a un fin particular) y el riesgo total respecto de la calidad y del rendimiento de los productos recae en el comprador; y en el caso de un defecto, el comprador asume todo el costo de cualquier servicio o reparación necesarios.

Lo que cubre la garantía y hasta cuándo

Los productos amparados por esta garantía limitada se han ensayado e inspeccionado antes de su expedición y, de acuerdo con las cláusulas de esta garantía, Glen Dimplex Americas (Glen Dimplex Americas en el presente) garantiza que tales productos están libres de defectos de materiales y de fabricación durante un periodo de 12 meses a contar desde la fecha de primera compra de dichos productos.

El periodo de garantía limitada de 12 meses

se aplica también a cualquier garantía implícita que pueda existir de acuerdo con la legislación vigente aplicable. Algunas jurisdicciones no permiten limitaciones sobre la duración de la garantía; por ello, la limitación antes citada puede que no sea aplicable al comprador.

Lo que esta garantía limitada no ampara

La garantía limitada no cubre los productos reparados (salvo por Glen Dimplex Americas o sus representantes técnicos autorizados) o modificados de algún modo. Esta garantía limitada no se aplica a los defectos que se produzcan por mal uso, abuso, accidente, negligencia, instalación incorrecta, mantenimiento o manejo inadecuado o funcionamiento a un voltaje incorrecto.

Lo que debe hacer para solicitar el servicio técnico amparado por esta garantía limitada

Debe informarse de los defectos al Servicio Técnico de 1-888-346-7539. Cuando llame, tenga a mano la evidencia de compra, así como los números de catálogo, de modelo y de serie. El servicio de garantía limitada exige el que se disponga de la evidencia de compra del producto.

Lo que hará Glen Dimplex Americas en el caso de defecto

En el caso de que, durante el periodo de 12 meses de garantía limitada, se demostrase que una pieza o un producto amparados por esta garantía limitada tienen defectos de material o de fabricación, usted dispondrá de los siguientes derechos:

- Glen Dimplex Americas decidirá, a su exclusivo criterio, si repara o cambia la pieza o producto defectuoso sin cargo. Si Glen Dimplex Americas no pudiera reparar ni cambiar la pieza o producto, o si la reparación o cambio no es comercialmente practicable o no se puede realizar de modo diligente, Glen Dimplex Americas puede, en lugar de reparar o cambiar, reintegrar al comprador el precio de dicho producto o pieza.

- El servicio de garantía limitada será realizado exclusivamente por los concesionarios o servicios de asistencia técnica de Glen Dimplex Americas que hayan sido autorizados a prestar los servicios de garantía.
- El comprador es responsable de desmontar y llevar el producto o pieza (y cualquier otra pieza o producto reparado) al distribuidor autorizado o a la sede del servicio de reparación, así como de su recogida.
- Esta garantía limitada no faculta al comprador a servicios a domicilio o in-situ. A petición del comprador pueden prestarse servicios in-situ o a domicilio sujetándose a las tarifas oficiales vigentes de Glen Dimplex Americas para dichos servicios.
- Glen Dimplex Americas no será responsable de cualquier gasto en que se incurra para la instalación o retirada del producto o pieza (o de cualquier pieza o producto reparados) ni de los costos de transporte ni de mano de obra, y los servicios de garantía limitada no los incluyen. Tales costos corren a cuenta del comprador.

Cómo se aplican las legislaciones provincial y estatal

Esta garantía limitada le proporciona derechos legales específicos y puede que usted tenga también otros derechos que varían de jurisdicción en jurisdicción. A la venta de los productos amparados por esta garantía limitada no le serán de aplicación las cláusulas de la Convención de las Naciones Unidas sobre Contratos de venta de mercancías.

De lo que tampoco son responsables ni Glen Dimplex Americas ni los distribuidores ni los técnicos de mantenimiento:

EN NINGÚN CASO SERÁN RESPONSABLES GLEN DIMPLEX AMERICAS, NI SUS DIRECTIVOS, NI RESPONSABLES, NI AGENTES, FRENTE AL COMPRADOR O TERCEROS DE CUALQUIER TIPO, BIEN SE CONTEMPLE CONTRACTUALMENTE, EXTRA CONTRACTUALMENTE, O CON CUALQUIER OTRO CONCEPTO, DE CUALQUIER DAÑO, PÉRDIDA O COSTO ACCESORIO, INMATERIAL, PENAL, EJEMPLARIZANTE, ESPECIAL O INDIRECTO, QUE SE PRODUZCA O ESTÉ RELACIONADO CON LA VENTA, MANTENIMIENTO, USO O IMPOSIBILIDAD DE USAR EL PRODUCTO, INCLUSO SI GLEN DIMPLEX AMERICAS O SUS DIRECTIVOS, RESPONSABLES O AGENTES HAN SIDO AVISADOS DE LA POSIBILIDAD DE QUE SE PRODUZCAN DICHOS DAÑOS, PÉRDIDAS O COSTOS, O SI TALES DAÑOS, PÉRDIDAS O COSTOS SON PREVISIBLES. EN NINGÚN CASO SERÁN RESPONSABLES GLEN DIMPLEX AMERICAS NI SUS DIRECTIVOS, RESPONSABLES O AGENTES DE CUALQUIER DAÑO, PÉRDIDA O COSTO QUE SUPERE EL PRECIO DE COMPRA DEL PRODUCTO.

ALGUNAS JURISDICCIONES NO PERMITEN LA EXCLUSIÓN O LIMITACIÓN DE DAÑOS INMATERIALES O ACCESORIOS; POR ELLO PUEDE QUE NO SEA APLICABLE AL COMPRADOR LA LIMITACIÓN O EXCLUSIÓN ANTERIOR.

Glen Dimplex 
AMERICAS

Intensificando los momentos importantes de la vida

© 2018 Glen Dimplex Americas