



Owner's Manual



Revillusion® Built-in Electric Firebox









Models: RBF30 (6909780100), RBF30WC (6909780200),
RBF36 (6909790100), RBF36WC (6909790300),
RBF36P (6909790200), RBF36PWC (6909790400),
RBF42 (6909800100), RBF42WC (6909800200)

IMPORTANT SAFETY INFORMATION: Read this manual first before attempting to install or use the Revillusion® Built-in Electric Firebox. Always comply with the warnings and safety instructions contained in this manual to prevent personal injury or property damage.

To view the full line of Dimplex products,
visit www.dimplex.com



Table of Contents

	Welcome	3
	IMPORTANT INSTRUCTIONS.....	4
	Specifications	6
	Installation	7
	Electrical.....	9
	Operation	17
	Maintenance.....	20
	Warranty.....	21
	Technical Support.....	24



SAVE THESE INSTRUCTIONS



Conventions used in this manual:

! **NOTE:** Procedures and techniques considered important enough to emphasize.

! **CAUTION:** Procedures and techniques which, if not carefully followed, will result in damage to the equipment.

! **WARNING:** Procedures, precautions and techniques which, if not carefully followed, will expose the user to the risk of fire, serious injury, or death.

Welcome

Thank you for purchasing a Revillusion® Built-in Electric Firebox by Dimplex. Please use our convenient online registration page to record your model and serial numbers for future reference at:

www.dimplex.com/register

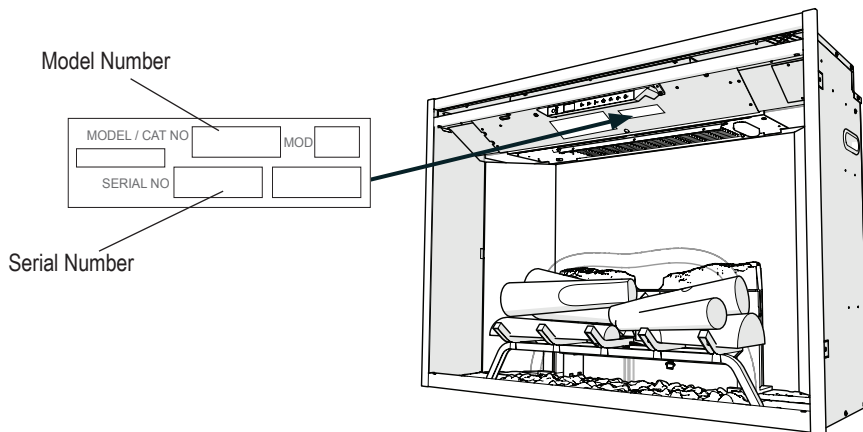

⚠ CAUTION: Read all instructions and warnings carefully before starting installation. Failure to follow these instructions may result in a possible electric shock or fire hazard and will void the warranty.



NO NEED TO RETURN TO THE STORE

Questions with operation or assembly? Require Parts Information?
Product Under Manufacturer's Warranty?

Contact us at:  www.dimplex.com/customer_support
For Troubleshooting and Technical Support

OR  Toll-Free 1-888-346-7539

In order to better serve you, please have your model and serial numbers ready or register your product online before calling (see above).

IMPORTANT INSTRUCTIONS

Basic Precautions

When using any electrical appliance, basic precautions should always be followed to reduce the risk of fire, electric shock, and injury to persons. These precautions include:

- ① Read all instructions before using the Revillusion® Built-in Electric Firebox.

 **DANGER:** High temperatures may be generated under certain abnormal conditions. Do not partially or fully cover or obstruct the front of the firebox.

- ② This firebox is hot when in use. To avoid burns, do not let bare skin touch hot surfaces. The trim around the heater outlet becomes hot during heater operation. Keep combustible materials, such as furniture, pillows, bedding, papers, clothes, and curtains at least 3 feet (0.9 m) from the front of the firebox.
- ③ Extreme caution is necessary when the firebox is used by or near children or invalids and whenever the firebox is left operating and unattended.
- ④ Always turn off the firebox when it is not in use.
- ⑤ Do not operate the firebox after it malfunctions, has been dropped, or damaged in any manner. Disconnect power at the service panel and have the firebox inspected by a reputable electrician before using.
- ⑥ Do not use this firebox outdoors.

- ⑦ Never locate the firebox where it may fall into a bathtub or other water container.
 - ⑧ Do not insert or allow foreign objects to enter any ventilation or exhaust opening as this may cause an electric shock, or fire, or damage the firebox.
 - ⑨ To prevent a possible fire, do not block air intakes or exhaust in any manner
 - ⑩ To disconnect the heater, turn the controls to OFF and turn off the power to the heater circuit at the main disconnect panel.
 - ⑪ All electrical heaters have hot and arcing or sparking parts inside. Do not use it in areas where gasoline, paint, or flammable liquids are used or stored.
 - ⑫ Do not modify this firebox. Use it only as described in this manual. Any other use may cause fire, electric shock, or injury to persons.
 - ⑬ Do not burn wood or other materials in this firebox.
 - ⑭ Disconnect all power coming to the firebox at the main service panel before performing any cleaning or maintenance.
 - ⑮ When transporting or storing the firebox, keep it in a dry place, free from excessive vibration, and store to avoid damage.
- ! NOTE:** Changes or modifications not expressly approved by the party responsible for compliance could void user's authority to operate the equipment.

IMPORTANT INSTRUCTIONS

Special Precautions

 **WARNING:** Remote control contains a small battery. Keep away from children. If swallowed, seek medical attention immediately.

 **WARNING:** Do not install battery backwards, charge, put in fire or mix with used or other battery types as it may explode or leak causing injury.

 **WARNING:** Do not open the unit. There is a risk of electric shock. There are no user-serviceable parts inside.

 **CAUTION:** Always use a qualified technician or service agency to repair the built-in electric firebox.

FCC Compliance

 **CAUTION:** This unit has been tested and found to comply with the limits for a Class B digital device, pursuant to part 15 of the FCC Rules. These limits are designed to provide reasonable protection against harmful interference in a residential installation. This unit generates, uses and can radiate radio frequency energy and, if not installed and used in accordance with the instructions, may cause harmful interference to radio or television reception, which can be determined by turning the unit OFF and ON, the user is encouraged to try to correct the interference by one or more of the following measures:

- Reorient or relocate the receiving antenna.
- Increase the separation between the unit and the receiver.
- Connect the unit into an outlet on a circuit different from that to which the receiver is connected.
- Consult the dealer or an experienced radio/TV technician for help.

This unit complies with Part 15 of the FCC Rules. Operation is subject to the following two conditions: (1) This unit may not cause harmful interference, and (2) this unit must accept any interference received, including interference that may cause undesired operation.

 **FCC CAUTION:** Any changes or modifications not expressly approved by the party responsible for compliance could void the user's authority to operate this equipment.



CAUTION
RISK OF ELECTRIC SHOCK
DO NOT OPEN
NO USER-SERVICEABLE PARTS INSIDE



Specifications

The Revillusion® Built-in Electric Firebox offers an alternative to a wood or gas fireplace. It can give your existing fireplace new life or transform a cabinet or media center of your own into a stunning focal point.

Electrical

Volts	120 V 60 Hz	208 V 60 Hz	240 V 60 Hz
Amps	10.83 A	9.5 A	10.73 A
Watts	1300 W	1975 W	2575 W
Wiring	Hardwire, Optional plug-in accessory sold separately (only available for 120 V installations)		
Bulb Type	LED		
Approvals			

Dimensions

	RBF30 RBF30WC	RBF36 RBF36WC	RBF36P RBF36PWC	RBF42 RBF42WC
Width	31 1/8" 792 mm	37 1/8" 944 mm	37 1/8" 944 mm	43 1/4" 1098 mm
Height	26 5/8" 676 mm	26 5/8" 676 mm	31" 788 mm	31" 788 mm
Depth	12 1/8" 307 mm	12 1/8" 307 mm	12 1/8" 307 mm	12 1/8" 307 mm

Weight

RBF30 / RBF36WC	RBF36 / RBF36WC	RBF36P / RBF36PWC	RBF42 / RBF42WC
50 lbs 22.7 kg	60 lbs 27.2 kg	65 lbs 29.5 kg	70 lbs 31.8 kg

Operation Temperature -4 to 104 °F (-20 to 40 °C)

⚠ WARNING: Electrical outlet wiring must comply with local building codes and other applicable regulations to reduce the risk of fire, electric shock, or injury to persons.

! NOTE: A 15 Amp circuit is required. A dedicated circuit is preferred, but not essential in all cases. A dedicated circuit will be required if, after installation, the circuit breaker trips or the fuse blows on a regular basis when the heater is operating. Additional appliances on the same circuit may exceed the current rating of the circuit breaker.

Installation

Unpacking the Unit

The unit comes packed with a protective sheet covering the front of the unit. This sheet is intended to prevent dust and debris from entering during construction. This sheet is designed so that it can be partially removed to complete the wiring and unpacking and can be reinstalled until the final installation is complete.

The log set was installed on the grate and the grate permanently fixed to the firebox at the factory.

Carefully remove the packaging from around the log set. Make sure the wires from the log set are connected securely to the grate box.

⚠ CAUTION: The Realogs® contain LEDs to create a unique pulse and glow effect. Handle the log set carefully. They are fragile and can crack or break if dropped.

Framing

1. The Revillusion® Built-in Electric Firebox does not require any special venting.
2. Rough in the framing opening. Following the recommended framing dimensions below.

! NOTE: The materials used for the finished surround must be cut to precise dimensions (dimensions B & C) as the 1/4" (0.6 cm) self-trimming flange is only to create a finished appearance.

	RBF30 / RBF30WC	RBF36 / RBF36WC	RBF36P / RBF36PWC	RBF42 / RBF42WC
A	12 1/2" (318 mm)	12 1/2" (318 mm)	12 1/2" (318 mm)	12 1/2" (318 mm)
B	30 5/8" (778 mm)	36 5/8" (930 mm)	36 5/8" (930 mm)	42 5/8" (1083 mm)
C	26 3/16" (665 mm)	26 3/16" (665 mm)	30 5/8" (778 mm)	30 5/8" (778 mm)
D	25 3/4" (654 mm)	25 3/4" (654 mm)	30 1/4" (768 mm)	30 1/4" (768 mm)
E	12" (306 mm)	12" (306 mm)	12" (306 mm)	12" (306 mm)
F	29 3/8" (746 mm)	35 3/8" (898 mm)	35 3/8" (898 mm)	41 1/2" (1053 mm)
G	31 1/8" (792 mm)	37 1/8" (944 mm)	37 1/8" (944 mm)	43 1/4" (1098 mm)
H	22 3/4" (578 mm)	22 3/4" (578 mm)	27 1/4" (691 mm)	27 1/4" (691 mm)
I	26 5/8" (676 mm)	26 5/8" (674 mm)	31" (788 mm)	31" (788 mm)
J	54 1/4" (1378 mm)	60" (1524 mm)	60" (1524 mm)	66 1/2" (1689 mm)
K	38 1/2" (978 mm)	42 1/2" (1080 mm)	42 1/2" (1080 mm)	47" (1194 mm)
L	38 1/2" (978 mm)	42 1/2" (1080 mm)	42 1/2" (1080 mm)	47" (1194 mm)

Installation

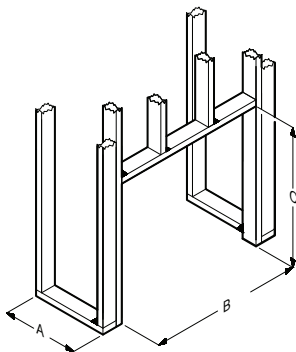

Rough-In Framing Dimensions

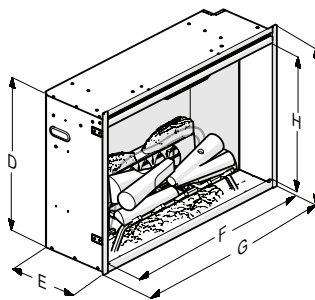

Firebox Dimensions

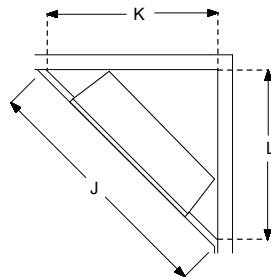

Rough-In Corner Dimensions

Placement

This firebox is a zero clearance design, with the exception of the top of the unit, where any insulation and vapor barrier should be placed a minimum of 2" (5.1 cm) from the firebox.

⚠ CAUTION: The front of the firebox must not be recessed as this will prevent adequate airflow out of the heater.

⚠ DANGER! High temperatures may be generated under certain abnormal conditions. Do not partially or fully cover or obstruct the front of the firebox.

⚠ WARNING: All electrical heaters have hot and arcing or sparking parts inside. Do not use it in areas where gasoline, paint, or flammable liquids are used or stored.

⚠ WARNING: The built-in electric firebox must NOT be in direct contact with any building vapor barrier or insulation.

1. Place the firebox into the framed opening. Level with shims if necessary.
2. From the inside of the unit, gently remove the interior brick panels (attached magnetically) and bent out, up to 90°, to be flush with the surrounding studs.
3. Attach the firebox to frame using four mounting flanges on the sides of the firebox and suitable hardware.

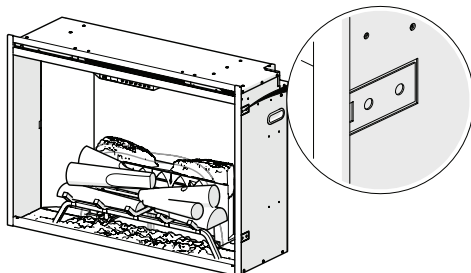



Electrical

Bathroom Installation

This built-in electric firebox must be protected by a GFI circuit when installed in an area where water is present. If the unit is installed using a receptacle, it must be readily accessible.

This firebox is not watertight and must be installed as to prevent water from entering the unit. Install the unit away from showers, tubs, etc. Keep towels and other combustible materials 3 feet (0.9 m) away from the front of the unit.

Permanent Heat Disable

The firebox heater can be permanently disabled by removing the electronic jumper on the main control board. Disable the heater before any other installation takes place.

To permanently disable the heater:

1. Locate and remove the panel on the top left of the unit.
2. Pull out the electronic jumper (shunt), on the left side of the screw in the right corner of the board. The label beside the jumper is "HT EN".
3. Reinstall the previously removed panel.

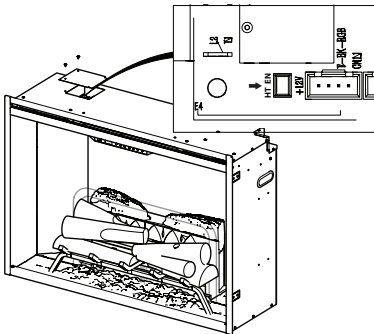

General Electrical

The installation of the built-in electric firebox must comply with the applicable Local and/or National Electrical Codes and utility requirements. (See the unit wiring diagram at the end of this section.) Employ qualified personnel where required by law.

1. Allow 8" (20.3 cm) of service cable for connecting power supply wire to junction box on the unit when installing and before finishing the wall. Allow up to 4 ft (122 cm) of service cable for connecting power supply wire to junction box when installing after finishing wall.
2. Wire a dedicated, properly fused circuit with a 15 A rating for the appropriate voltage (120 V, 240 V).
3. Feed the service cable through the electrical cover on the back of the unit and secure using a 1/2" (1.3 cm) approved strain relief connector.
4. Remove the outer jacket and strip the individual conductors 1/2" (1.3 cm) from the end.
5. Follow the following instructions for your specific installation.
6. Wiring inspection can be done from the front of the unit: remove the access panel, to the right of the controls, to access the service cable and wires from the unit.



Electrical

Direct Power Wiring (120 V)

All wiring must be completed prior to installing the built-in electric firebox.

Use 2-conductor wires with ground (3 wires total) from the power supply (breaker panel) to the junction box on the built-in electric firebox.

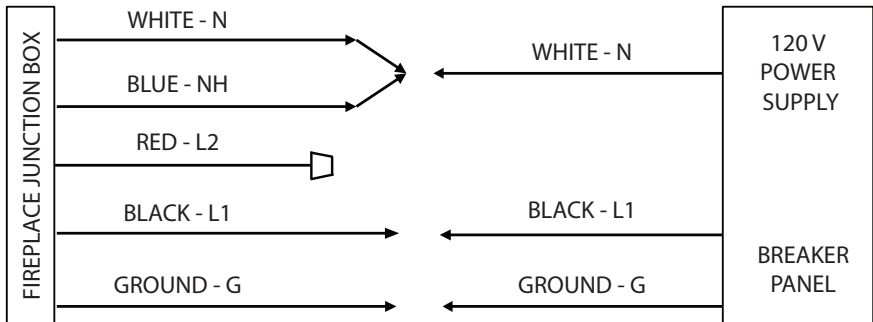

To install 120 V direct power wiring:

1. Pull out the 5 wires marked L1, L2, N, NH, and G (black, red, white, blue, and green).
2. Connect N (white) and NH (blue) from the built-in electric firebox to the neutral wire from the power supply.
3. Terminate L2 (red) with a wire connector (not included).
4. Connect L1 (black) wire from the built-in electric firebox to the L1 wire from the power supply.
5. Connect the G (green) ground wire from the built-in electric firebox to the ground from the power supply.
6. Insert all the wiring back into the built-in electric firebox and secure with a cable clamp.
7. Make sure all connections are tight.

Direct Power Wiring (240 V)

All wiring must be completed prior to installing the built-in electric firebox.

Use 3-conductor wires with ground (4 wires total) from the power supply (breaker panel) to the junction box on the built-in electric firebox.

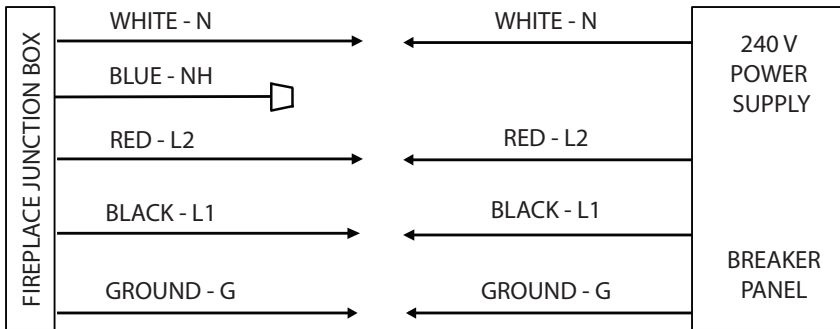

To install 240 V direct power wiring:

1. Pull out the 5 wires marked L1, L2, N, NH, and G (black, red, white, blue, and green).
2. Connect N (white) from the built-in electric firebox to the neutral wire from the power supply.
3. Terminate NH (blue) with a wire connector (not included).
4. Connect L2 (red) wire from the built-in electric firebox to the L2 wire from the power supply.
5. Connect L1 (black) wire from the built-in electric firebox to the L1 wire from the power supply.
6. Connect the G (green) ground wire from the built-in electric firebox to the ground from the power supply.
7. Insert all the wiring back into the built-in electric firebox and secure with a cable clamp.
8. Make sure all connections are tight.



Electrical

Wall Switch (120 V)

! **NOTE:** Use a single pole, single throw (On/Off) wall switch that is rated for a minimum of 15 A.

Before installing the wall switch:

- Connect a 2-conductor wire with ground (3 wires total) from the power supply panel to the main switch wall box.
- Connect a 2-conductor wire with ground (3 wires total) from the main switch wall box to the junction box on the built-in electric firebox.

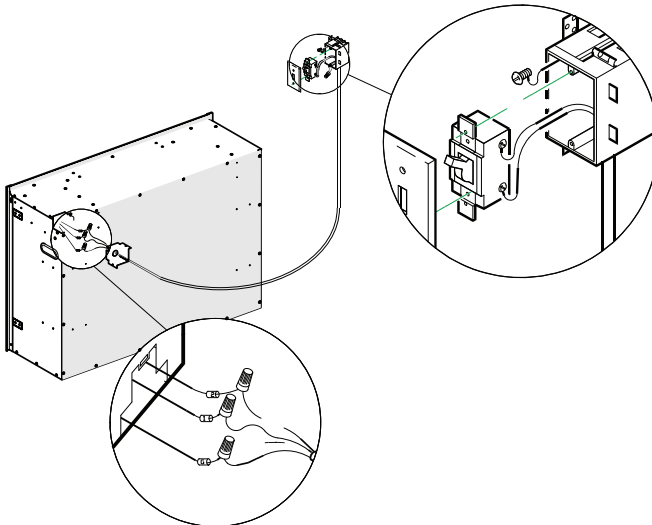
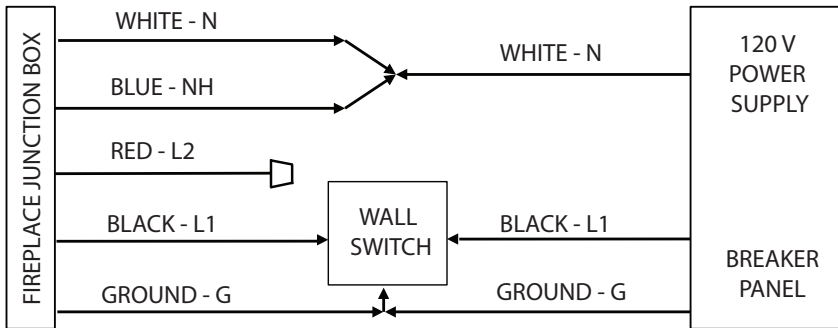



To install a 120 V wall switch:

1. Pull out the 5 wires marked L1, L2, N, NH, and G (black, red, white, blue, and green).
2. Connect the N (white) and the NH (blue) wires from the built-in electric firebox to the neutral wire from the power supply panel.
3. Terminate L2 (red) with a wire connector (not included).
4. Connect L1 (black) from the built-in electric firebox to the L1 wire from the main power wall switch using a wire connector (not supplied).
5. Connect the other end of L1 (black) to the L1 terminal of the main power wall switch.
6. Connect G (green) from the built-in electric firebox to the G (green) ground wire of the main power wall switch by using a wire connector (not supplied).
7. Secure the two remaining ground wires (green) with a ground screw in the main switch wall box.
8. Insert all the wiring of the main power wall switch into the main switch wall box.
9. Insert all the wiring back into the built-in electric firebox and secure with a cable clamp.
10. Makes sure all connections are tight.



Electrical

Wall Switch (240 V)

! NOTE: Use a double pole, single throw (On/Off) wall switch that is rated for a minimum of 15 A.

Before installing the wall switch:

- Connect a 3-conductor wire with ground (4 wires total) from the power supply panel to the main switch wall box.
- Connect a 3-conductor wire with ground (4 wires total) from the main switch wall box to the junction box on the built-in electric firebox.

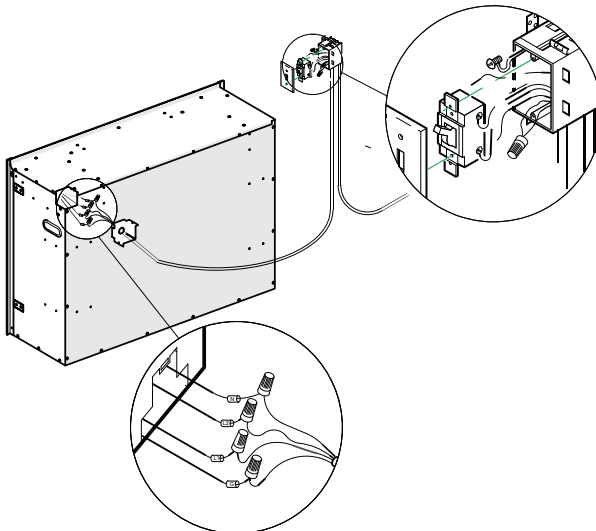
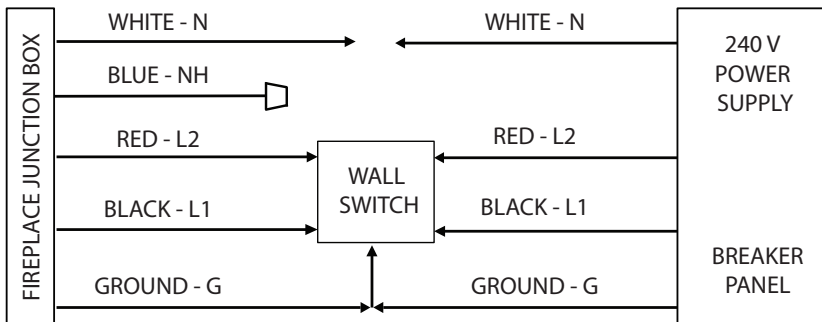



To install a 240 V wall switch:

1. Pull out the 5 wires marked L1, L2, N, NH, and G. (black, red, white, blue, and green).
2. Connect the N (white) wire from the firebox to the N (white) wire from the main power wall switch by using a wire connector (not included).
3. Terminate NH (blue) with a wire connector (not included).
4. Connect the L2 (red) wire from the built-in electric firebox to the L2 (red) wire from the main power wall switch by using a wire connector.
5. Connect the other end of the L2 (red) wire from the main power wall switch to the L2 terminal of the main power wall switch.
6. Connect the L1 (black) wire from the built-in electric firebox to the L1 (black) wire from the main power wall switch by using a wire connector. (Wire connectors are not supplied).
7. Connect other end of L1 (black) wire from the main power wall switch to the L1 terminal of the main power wall switch.
8. Connect the G (green) wire from the firebox unit to the G (green) wire from the main power wall switch by using a wire connector.
9. Connect the L1 wire from the power supply to the L1 terminal of the main power wall switch.
10. Connect the L2 (black) wire from the power supply to the L2 terminal of the main power wall switch.
11. Connect the N (white) wire from the power supply to the remaining N (white) wire from the built-in electric firebox by using a wire connector.
12. Secure the two remaining G (green) wires with a ground screw in the main switch wall box.
13. Insert all the wiring of the main power wall switch into the main switch wall box.
14. Insert all the wiring back into the built-in electric firebox and secure with a cable clamp.
15. Makes sure all connections are tight.

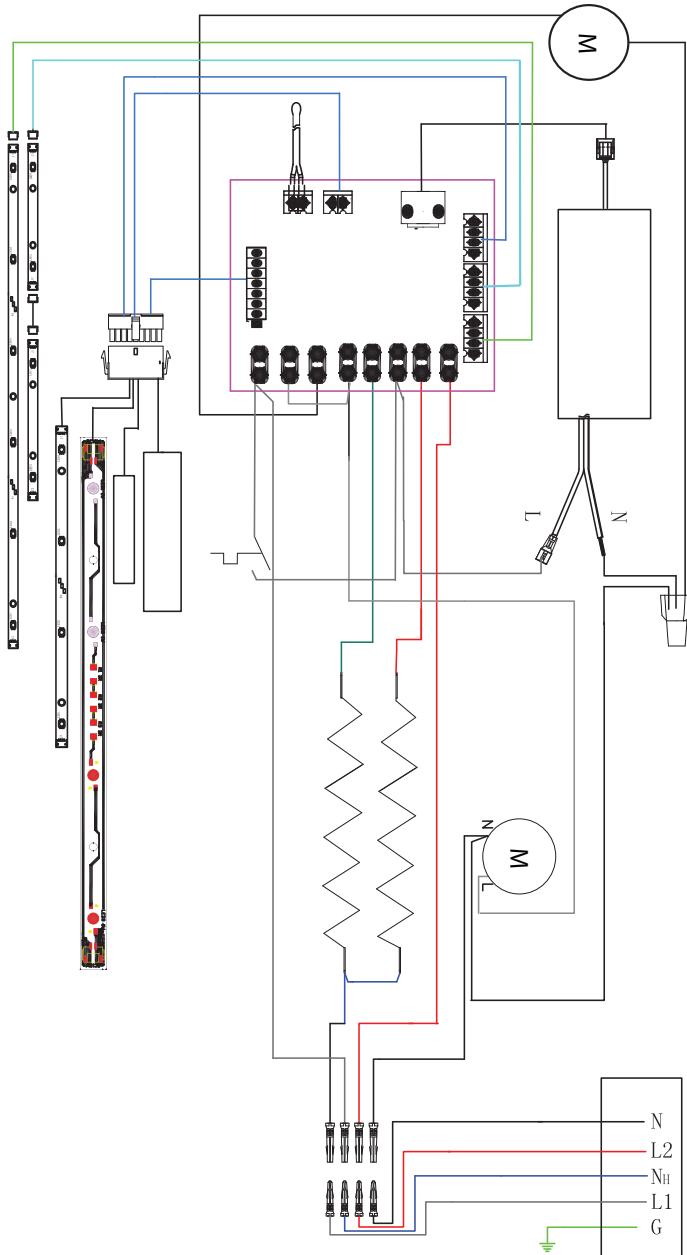

Operation

Touch Panel and Remote Controls

WARNING: The Revillusion® Built-in Electric Firebox must be installed properly before it is used.







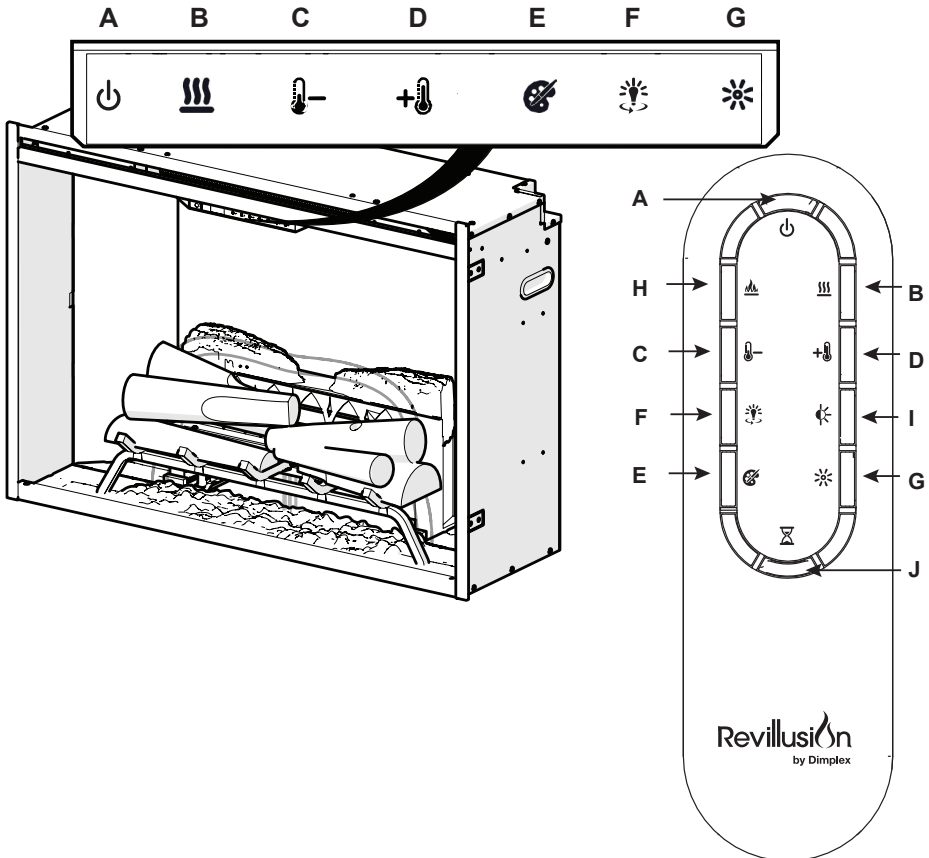



CAUTION: Except for installation and cleaning described in this manual, an authorized service representative should perform any other servicing.

The manual controls for the Revillusion® Built-in Electric Firebox are located on the front panel. Touch an icon to activate. The selected setting displays on the left side of the panel.











A multi-function remote control is also provided. The remote control has a range of approximately 30 ft (9 m). To operate correctly, the remote control must be pointed toward the front of the built-in electric firebox.



Operation

	Icon	Function	Description
A		Power/ Standby	<p>Press to activate the current standby state (On/Off).</p> <ul style="list-style-type: none"> • Standby State On Press to turn everything Off. Press again to activate the previous state. • Standby State Off Press to activate the previous state. <ul style="list-style-type: none"> - If the flame effect was On, the previous heat setting will be activated (On or Off). - If the flame effect was Off, the previous heat setting will be activated (High or Low). <p>Press again to turn everything Off.</p>
B		Heat	<ul style="list-style-type: none"> • Heat On Press to turn heat On (indicated by 1 short beep and the icon appearing on the display). Displays current heater temperature setting. Use the Temp Up/Down icon to change the heater temperature setting. • Heat Off Press to turn heat Off (indicated by 1 short beep). <ul style="list-style-type: none"> ! NOTE: After the heater is switched off, the fan will continue on for 60 seconds before turning off.
C		Temp Down	Press multiple times to lower the heater temperature in 1 °F (1 °C) increments. Displays current temperature; lowest temperature is 41 °F (5 °C). This feature is active whenever the heat is enabled.
D		Temp Up	Press multiple time to raise the heater temperature in 1 °F (1 °C) increments. Displays current temperature; highest temperature is 99 °F (37 °C). This feature is active whenever the heat is enabled.
Change Fahrenheit (°F) to Celsius (°C)			Press both Temp+ () and Temp- () on the touch panel controls.
Heat Enable			<p>Hold both Heat () and Temp- () on the touch panel controls for 2 seconds. Temperature displays on the screen.</p> <p>Hold both Heat () and Temp- () on the touch panel controls for 2 seconds, when temperature is adjusted "---" displays on the screen.</p>
Heat Disable			

Operation

	Icon	Function	Description
E		Color Themes	Press multiple times to change the flame base colors from Red to Blue to Off. (The first segment on the display will change from "r" to "b" to blank) This feature is active only when the flame effect is On.
F		360° Light	Press multiple times to change the LEDs on the sides and back of the unit from Midnight mode to white to yellow to red. (The middle segment on the display will change through 0 - 3 respectively. This feature is active only when the Flame is ON.)
G		Brightness	Press to change the LED lights from High to Low. (The last segment on the display will change from "H" to "L") The Realog® LEDs remain On when the heater is ON and the flame effect is Off. ! NOTE: When the Light Sensor is activated, High and Low flickering brightness settings are also available (Flashing "H" and "L").
H		Flame	Press to light the log set and start the flame effect. Press again to turn feature Off.
I		Light Sensor	Press to activate the ambient light sensor (ALS ON). Press again to turn the sensor off (ALS OFF). ! NOTE: The light sensor will adjust the brightness of the fireplace based on the ambient light in the room.
J		Timer	Press multiple times to change the sleeper timer in 0.5 hr increments from 0.5 hr to 8.0 hr before turning off. The remaining time on the sleep timer displays.
		Control Lock Control Unlock	Hold both Temp- () and Brightness () on the touch panel controls for 2 seconds to disable the manual controls. Hold both Temp- () and Brightness () on the touch panel controls for 2 seconds to enable the manual controls.



Maintenance

Resetting the Temperature Cutoff Switch

Should the heater overheat, an automatic cut out will turn the heater off and it will not come back on without being reset. It can be reset by disconnecting power at the main electrical panel and waiting 5 minutes before plugging the unit back in.

⚠ CAUTION: If you need to continuously reset the heater, unplug the unit and call technical support at 1-888-346-7539.

General Maintenance

Inspect the built-in electric firebox regularly, depending upon conditions, and at a minimum yearly intervals. Remove dust and clean the logs, grate, and base as required.

⚠ WARNING: Disconnect power and allow heater to cool before attempting any maintenance or cleaning to reduce the risk of fire, electric shock, or injury.

⚠ CAUTION: Except for installation and cleaning described in this manual, an authorized service representative should perform any other servicing.

Clean Logs and Base

The built-in electric firebox set should not be operated with an accumulation of dust or dirt on or in the firebox, as this can cause a build-up of heat and eventual damage.

Dust and vacuum the firebox as needed. Use a damp cloth and a mild

detergent to clean painted surfaces of the built-in electric firebox. Never use abrasive cleaners.

Clean Reflector Screen

The reflector screen is cleaned in the factory during the assembly operation. During shipment, installation, handling, etc., the screen may collect dust particles; these can be removed by dusting lightly with a clean dry cloth.

To remove fingerprints or other marks, clean the reflector screen damp cloth. Never use abrasive cleaners. Dry the screen completely with a lint-free cloth to prevent water spots.

Remote Battery Replacement

To replace the battery:

1. Push down on the battery cover located on the back of the remote control. Slide the battery cover open.
2. Install 3 V (CR2032) Lithium battery in the battery holder. The positive (+) side of the battery faces up.
3. Close the battery cover.



The old battery must be recycled or disposed of properly. Check with your Local Authority or Retailer for recycling advice in your area.

⚠ CAUTION: When transporting or storing the heater and cord, keep in a dry place, free from excessive vibration and store so as to avoid damage.



Warranty

Two Year Limited Warranty

Products to which this limited warranty applies

This limited warranty applies to your newly purchased Dimplex Revillusion® Built-in Electric Direbox Models: RBF30, RBF30WC, RBF36, RBF36WC, RBF36P, RBF36PWC, RBF42 and RBF42WC. This limited warranty applies only to purchases made in any province of Canada except for Yukon Territory, Nunavut, or Northwest Territories or in any of the 50 States of the USA (and the District of Columbia) except for Hawaii and Alaska. This limited warranty applies to the original purchaser of the product only and is not transferable.

Products excluded from this limited warranty

The Fireplace is only covered for transportation to the end user and will not be covered if damage occurs during normal operation and/or maintenance. Products purchased in Yukon Territory, Nunavut, Northwest Territories, Hawaii, or Alaska are not covered by this limited warranty. Products purchased in these States, provinces, or territories are sold AS IS without warranty or condition of any kind (including, without limitation, any implied warranties or conditions of merchantability or fitness for a particular purpose) and the entire risk of as to the quality and performance of the products is with the purchaser, and in the event of a defect the purchaser assumes the entire cost of all necessary servicing or repair.

What this limited warranty covers and for how long

Products, other than fireplace surrounds (mantels) and trims, covered by this limited warranty have been tested and inspected prior to shipment. Subject to the provisions of this warranty, Glen Dimplex Americas Ltd. (herein called Glen Dimplex Americas) warrants such products to be free from defects in material and workmanship for a period of 2 years from the date of the first purchase of such products as follows: (a) a

repair or replacement warranty on defective products or parts, including in-home services, for the first year following the date of first purchase; and (b) thereafter, a replacement of parts warranty on defective products and parts (with no in-home services) for the 1 year period commencing on the first anniversary of first purchase and ending on the second anniversary of the date of first purchase.

Glen Dimplex Americas fireplace surrounds (mantels) and trims covered by this limited warranty have been tested and inspected prior to shipment and, subject to the provisions of this warranty, Glen Dimplex Americas warrants such products to be free from defects in material and workmanship for a period of 1 year from the date of first purchase of such products. Warranty services do not include in-home services.

The limited 2 year warranty period for products other than fireplace surrounds (mantels) and trims and the limited 1 year warranty period for fireplace surrounds (mantels) and trims also applies to any implied warranties that may exist under applicable law. Some jurisdictions do not allow limitations on how long an implied warranty lasts, so the above limitation may not apply to the purchaser.

What this limited warranty does not cover

This limited warranty does not apply to products that have been repaired (except by Glen Dimplex Americas or its authorized service representatives) or otherwise altered. This limited warranty does further not apply to defects resulting from misuse, abuse, accident, neglect, incorrect installation, improper maintenance or handling, or operation with an incorrect power source.

What you must do to get service under this limited warranty

Defects must be brought to the attention of Technical Service by calling 1-888-346-7539. Please have proof of purchase, catalogue/model and serial numbers available when



Warranty

calling. Limited warranty service requires a proof of purchase of the product.

What Glen Dimplex Americas will do in the event of a defect

In the event a product or part covered by this limited warranty is proven to be defective in material or workmanship during (i) the 2 year limited warranty period for products other than fireplace surrounds (mantels) and trims, and (ii) the 1 year limited warranty period for surrounds (mantels) and trims, you have the following rights:

- Glen Dimplex Americas will in its sole discretion either repair or replace such defective product or part without charge. If Glen Dimplex Americas is unable to repair or replace such product or part, or if repair or replacement is not commercially practicable or cannot be timely made, Glen Dimplex Americas may, in lieu of repair or replacement, choose to refund the purchase price for such product or part.
- Limited warranty service will be performed solely by dealers or service agents of Glen Dimplex Americas authorized to provide limited warranty services.
- **For products (other than surrounds (mantels) and trims) for the period ending at midnight on the first anniversary of the date of first purchase,** Glen Dimplex Americas will in its sole discretion either repair or replace such defective product or part without charge. If Glen Dimplex Americas is unable to repair or replace such product or part, or if repair or replacement is not commercially practicable or cannot be timely made, Glen Dimplex Americas may, in lieu of repair or replacement, choose to refund the purchase price for such product or part. *This limited warranty entitles the purchaser to on-site or in-home warranty services.* Accordingly, Glen Dimplex Americas will be responsible for all labour and transportation costs associated with the repair or replacement of the product or part except as follows: (i) charges may be levied for travel costs incurred to travel to the purchaser's site where the product is located if the purchaser's site is beyond 30 miles (48 km) from the closest service depot of Glen Dimplex Americas dealer or service agent; and (ii) the purchaser is solely responsible for providing clear access to all serviceable parts of the product.
- **For products (other than surrounds (mantels) and trims) for the period commencing at 12:01 a.m. on the day after the first anniversary of the first purchase and ending at midnight on the second anniversary of the date of first purchase,** this limited warranty entitles the purchaser to replacement parts only without charge. If Glen Dimplex Americas is unable to replace such part, or if replacement is not commercially practicable or cannot be timely made, Glen Dimplex Americas may, in lieu of replacement, choose to refund the purchase price for such part. The purchaser shall not be entitled to on-site or in-home warranty services. The purchaser shall be responsible for all expenses incurred for the removal of the part and installation of the replacement part including, without limitation, all shipping costs and transportation costs to and from the authorized dealer's or service agent's place of business and all labour costs. Such costs shall not be the responsibility of Glen Dimplex Americas.
- **For surrounds (mantels) and trims for the period ending at midnight on the first anniversary of the date of first purchase,** Glen Dimplex Americas will in its sole discretion either repair or replace such defective surrounds (mantels) and trims or part thereof without charge. If Glen Dimplex Americas is unable to repair or replace such product or part, or if repair or replacement is not commercially practicable or cannot be timely made,



Warranty

Glen Dimplex Americas may, in lieu of repair or replacement, choose to refund the purchase price for such product or part. The purchaser shall not be entitled to on-site or in-house services. The purchaser is responsible for all expenses incurred for repair or replacement of such product or part including, without limitation, all shipping costs and transportation costs to and from the authorized dealer's or service agent's business and all labour costs. Such costs shall not be the responsibility of Glen Dimplex Americas.

- On-site or in-home services not provided under this warranty may be performed at the purchaser's specific request and expense at Glen Dimplex Americas then-current rates for such services.

What Glen Dimplex Americas and its dealers and service agents are also not responsible for:

IN NO EVENT WILL GLEN DIMPLEX AMERICAS, OR ITS DIRECTORS, OFFICERS, OR AGENTS, BE LIABLE TO THE PURCHASER OR ANY THIRD PARTY, WHETHER IN CONTRACT, IN TORT, OR ON ANY OTHER BASIS, FOR ANY INDIRECT, SPECIAL, PUNITIVE, EXEMPLARY, CONSEQUENTIAL, OR INCIDENTAL LOSS, COST, OR DAMAGE ARISING OUT OF OR IN CONNECTION WITH THE SALE, MAINTENANCE, USE, OR INABILITY TO USE THE PRODUCT, EVEN IF GLEN DIMPLEX AMERICAS OR ITS DIRECTORS, OFFICERS, OR AGENTS HAVE BEEN ADVISED OF THE POSSIBILITY OF SUCH LOSSES, COSTS OR DAMAGES, OR IF SUCH LOSSES, COSTS, OR DAMAGES ARE FORESEEABLE. IN NO EVENT WILL GLEN DIMPLEX AMERICAS, OR ITS OFFICERS, DIRECTORS, OR AGENTS BE LIABLE FOR ANY DIRECT LOSSES, COSTS, OR DAMAGES THAT EXCEED THE PURCHASE PRICE OF THE PRODUCT. SOME JURISDICTIONS DO NOT ALLOW THE EXCLUSION OR LIMITATION OF

INCIDENTAL OR CONSEQUENTIAL DAMAGES, SO THE ABOVE LIMITATION OR EXCLUSION MAY NOT APPLY TO THE PURCHASER.

How State and Provincial law apply

This limited warranty gives you specific legal rights, and you may also have other rights which vary from jurisdiction to jurisdiction. The provisions of the United Nations Convention on Contracts for the Sale of Goods shall not apply to this limited warranty or the sale of products covered by this limited warranty.



Technical Support

Technical and troubleshooting support, as well as a list of replacement parts can be found on:

www.dimplex.com/customer_support

1-888-346-7539 | www.dimplex.com

In keeping with our policy of continuous product improvement, we reserve the right to make changes without notice.

© 2020 Glen Dimplex Americas

GlenDimplex
AMERICAS
Enhancing the moments that matter in life

Manuel d'utilisation



Foyer électrique encastrable Revillusion^{MD}









Modèle : RBF30 (6909780100), RBF30WC (6909780200),
RBF36 (6909790100), RBF36WC (6909790300),
RBF36P (6909790200), RBF36PWC (6909790400),
RBF42 (6909800100), RBF42WC (6909800200)

CONSIGNES DE SÉCURITÉ IMPORTANTES : Lire le présent manuel avant d'essayer d'installer ou d'utiliser le foyer électrique Revillusion^{MD}. Toujours respecter les avertissements et suivre les consignes de sécurité comprises dans le présent manuel afin de prévenir les blessures ou les dommages matériels.

Pour découvrir la gamme complète de produits Dimplex, visitez www.dimplex.com



Table des matières

	Bienvenue	3
	INSTRUCTIONS IMPORTANTES	4
	Fiche technique.....	6
	Installation.....	7
	Alimentation électrique.....	9
	Utilisation	17
	Entretien.....	21
	Garantie	22
	Service d'assistance technique.....	24



CONSERVER CES INSTRUCTIONS



Références utilisées dans le manuel :

- !** **NOTE** : Marches à suivre et techniques considérées comme suffisamment importantes pour qu'on les souligne.
- !** **MISE EN GARDE** : Marches à suivre et techniques dont le non-respect pourrait causer des dommages matériels.
- !** **AVERTISSEMENT** : Marches à suivre, précautions et techniques qui, si elles ne sont pas bien respectées, exposeront l'utilisateur à des risques d'incendie, de blessure grave ou de décès.

Bienvenue

Merci de votre achat du foyer électrique encastrable Revillusion^{MD} de Dimplex. Veuillez utiliser notre page d'inscription en ligne pour inscrire votre modèle et vos numéros de série à des fins de référence ultérieure à l'adresse

www.dimplex.com/register

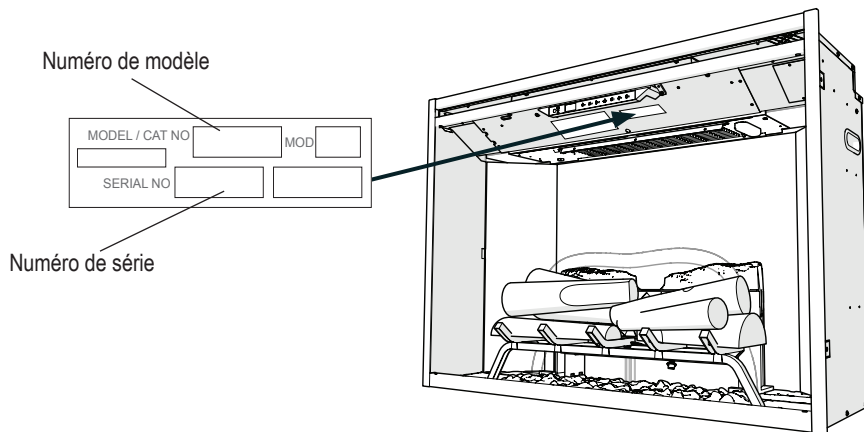

⚠ MISE EN GARDE : Lire attentivement toutes les consignes et tous les avertissements avant de procéder à l'installation. Le non-respect de ces consignes pourrait entraîner un risque de décharges électriques ou d'incendie et annulera la garantie.



IL N'EST PAS NÉCESSAIRE D'ALLER AU MAGASIN

Des questions à propos de l'utilisation ou du montage?

Besoin d'information sur les pièces?

Besoin d'information à propos d'un produit sous une garantie du fabricant?

Communiquer avec nous au :  **www.dimplex.com/customer_support**

Pour le dépannage et le Service d'assistance technique

OU  **Sans frais au 1 888 346-7539**

Afin que nous puissions mieux vous servir, veuillez avoir les numéros de modèle et de série à portée de main ou veuillez inscrire votre produit en ligne avant de téléphoner (voir ci-dessus).

INSTRUCTIONS IMPORTANTES

Précautions de base

Lorsqu'un appareil électrique est utilisé, il est important de toujours prendre des précautions de base pour réduire les risques d'incendie, de décharges électriques et de blessures. Ces précautions incluent les suivantes :

- ① Lire toutes les instructions avant d'utiliser le foyer électrique encastrable Revillusion^{MD}.
-  **DANGER** : Dans certaines conditions, des températures anormalement élevées peuvent être générées. Ne pas couvrir ni obstruer partiellement ou complètement la partie frontale du foyer.
- ② Le foyer devient chaud lorsqu'il est en marche. Pour éviter les brûlures, ne pas toucher les surfaces chaudes. La bordure autour du dispositif chauffant devient chaude lorsqu'il est en fonction. Garder à au moins 3 pieds (0,9 m) de l'avant du foyer tout matériel combustible : meubles, oreillers, literie, papier, vêtements et rideaux.
- ③ Faire preuve d'une grande prudence lorsque le foyer est utilisé par des enfants ou des personnes handicapées, ou s'il est en marche et laissé sans surveillance.
- ④ Toujours débrancher le foyer lorsqu'il n'est pas utilisé.
- ⑤ Ne pas se servir du foyer à la suite d'une défaillance, s'il a été échappé ou endommagé de quelque manière que ce soit. Interrompre le courant au tableau de commande et faire inspecter le foyer par un électricien qualifié avant de l'utiliser.
- ⑥ Ne pas utiliser ce foyer à l'extérieur.
- ⑦ Ne jamais installer le foyer à un endroit où il est susceptible de tomber dans une baignoire ou dans tout autre réservoir

d'eau.

- ⑧ Ne pas introduire ou permettre l'introduction de corps étrangers dans la prise d'air de ventilation ou la bouche de sortie d'air, car cela peut occasionner des décharges électriques, provoquer un incendie ou endommager le foyer.
- ⑨ Pour éviter un incendie, ne pas obstruer les entrées ou la sortie d'air d'aucune façon.
- ⑩ Pour désactiver le dispositif chauffant, mettre les commandes à la position OFF, et couper l'alimentation électrique du circuit de l'appareil au tableau de commande principal.
- ⑪ Tous les appareils de chauffage électriques contiennent des pièces qui chauffent et qui peuvent produire un arc électrique ou des étincelles. Ne pas utiliser dans des endroits où de l'essence, de la peinture ou d'autres produits inflammables sont utilisés ou entreposés.
- ⑫ Ne pas apporter de modifications au foyer. Se servir du foyer uniquement de la façon décrite dans le présent manuel. Toute autre utilisation peut causer un incendie, des décharges électriques ou des blessures.
- ⑬ Ne pas brûler de bois ni d'autres matériaux dans ce foyer.
- ⑭ Fermer toute source d'alimentation électrique au foyer au tableau de commande principal avant d'effectuer le nettoyage ou l'entretien.
- ⑮ Pour le transport ou l'entreposage du foyer, le conserver dans un endroit sec et à l'abri de vibrations excessives, et le ranger de façon à éviter qu'il ne subisse des dommages.

⚠️ INSTRUCTIONS IMPORTANTES

! NOTE : Les changements ou les modifications n'ayant pas fait l'objet d'une approbation expresse de la partie responsable de la conformité auront pour effet d'annuler le droit d'utilisation de l'appareil par l'utilisateur.

Précautions spéciales

⚠️ AVERTISSEMENT : La télécommande contient une petite pile. Garder hors de la portée des enfants. Si elle est avalée, consulter immédiatement un médecin.

⚠️ AVERTISSEMENT : Ne pas installer la pile à l'envers, la recharger, la mettre au feu ou l'utiliser avec des piles usées ou un autre type de pile, car cela risque d'entraîner une explosion ou une fuite pouvant causer des blessures.

⚠️ AVERTISSEMENT : Ne pas ouvrir l'appareil. Risque de décharges électriques. Aucune pièce dont l'entretien peut être effectué par l'utilisateur ne se trouve à l'intérieur.

⚠️ MISE EN GARDE : Toujours recourir aux services d'un technicien qualifié ou d'une entreprise de services d'entretien pour faire réparer ce foyer électrique encastrable.

Conformité à la FCC

⚠️ MISE EN GARDE : Cet appareil a été testé et jugé conforme aux limites autorisées pour un dispositif numérique de classe B, en vertu de la partie 15 des règlements de la FCC. Ces limites visent à offrir

une protection raisonnable contre les interférences nuisibles dans une installation résidentielle. Cet appareil génère, utilise et peut émettre de l'énergie radioélectrique. S'il n'est pas installé et utilisé selon les instructions, il peut causer des interférences nuisibles à la réception des signaux de radio ou de télévision, ce qui peut être vérifié en mettant le commutateur de l'appareil en position de marche, puis d'arrêt. Nous recommandons à l'utilisateur de tenter d'éliminer les interférences à l'aide d'une ou de plusieurs des mesures suivantes :

- Changer l'orientation ou l'emplacement de l'antenne réceptrice.
- Augmenter la distance entre l'appareil et le récepteur.
- Brancher l'appareil dans une prise sur un circuit autre que celui où le récepteur est branché.
- Consulter le détaillant ou un technicien radio/télévision expérimenté pour obtenir de l'aide.

L'appareil est conforme à la partie 15 des règlements de la FCC. L'utilisation de l'appareil est assujettie aux deux conditions suivantes : (1) L'appareil ne doit pas causer d'interférences nuisibles. (2) L'appareil doit accepter toute interférence captée, y compris les interférences susceptibles de causer un fonctionnement indésirable.

⚠️ MISE EN GARDE DE LA FCC : Les changements ou les modifications n'ayant pas fait l'objet d'une approbation expresse de la partie responsable de la conformité auront pour effet d'annuler le droit d'utilisation de l'appareil par l'utilisateur.



MISE EN GARDE
RISQUE DE DÉCHARGE ÉLECTRIQUE NE PAS OUVRIR
AUCUNE PIÈCE DONT L'ENTRETIEN PEUT ÊTRE EFFECTUÉ PAR
L'UTILISATEUR NE SE TROUVE À L'INTÉRIEUR



Fiche technique

Le foyer électrique encastrable Revillusion^{MD} offre une solution de rechange aux foyers au bois ou au gaz. Il peut redonner vie à votre foyer existant ou transformer un caisson ou un centre multimédia en un point d'attraction percutant.

Alimentation électrique

Tension	120 V 60 Hz	208 V 60 Hz	240 V 60 Hz
Intensité	10,83 A	9,5 A	10,73 A
Puissance	1300 W	1975 W	2575 W
Câblage	Raccordement direct Cordon d'alimentation vendu séparément (pour les installations 120 V seulement).		
Type d'ampoule	DEL		
Approbations			

Dimensions

	RBF30 / RBF30WC	RBF36/ RBF36WC	RBF36P / RBF36PWC	RBF42 / RBF42WC
Largeur	31 1/8 po 792 mm	37 1/8 po 944 mm	37 1/8 po 944 mm	43 1/4 po 1098 mm
Hauteur	26 5/8 po 676 mm	26 5/8 po 676 mm	31 po 788 mm	31 po 788 mm
Profondeur	12 1/8 po 307 mm	12 1/8 po 307 mm	12 1/8 po 307 mm	12 1/8 po 307 mm

Poids

RBF30 / RBF36WC	RBF36 / RBF36WC	RBF36P / RBF36PWC	RBF42 / RBF42WC
50 lb 22,7 kg	60 lb 27,2 kg	65 lb 29,5 kg	70 lb 31,8 kg

Températures de fonctionnement -4 à 104 °F (-20 à 40 °C)

 **AVERTISSEMENT** : Afin de réduire les risques d'incendie, de décharges électriques ou de blessures, le câblage électrique doit être conforme au Code du bâtiment local et aux autres règlements en vigueur.

! **NOTE** : Un circuit de 15 ampères est requis. Un circuit spécialisé est préférable, mais pas essentiel dans tous les cas. Un circuit spécialisé sera requis si, après l'installation, le disjoncteur se déclenche ou si le fusible saute régulièrement pendant le fonctionnement du dispositif chauffant. L'ajout d'appareils sur le même circuit risque d'excéder la puissance nominale du disjoncteur.

Déballage de l'appareil

L'appareil est livré avec un écran protecteur fixé à l'avant. Cet écran est conçu pour éviter toute infiltration de poussière et de débris pendant la construction. Cet écran peut être partiellement retiré pour permettre le câblage et le déballage; il peut être remis en place jusqu'à la fin de l'installation.

L'ensemble de bûches a été installé sur son support, et ce dernier a été fixé en permanence au foyer à l'usine.

Retirer délicatement l'emballage de l'ensemble de bûches. S'assurer que les fils de l'ensemble de bûches sont bien connectés au boîtier du support.

⚠ MISE EN GARDE : Les bûches Realogs^{MD} contiennent des DEL qui créent un rayonnement et un rougeoiement uniques. Manipuler délicatement l'ensemble de bûches. Les bûches sont fragiles et peuvent se fissurer ou se briser facilement si on les laisse tomber.

Cadrage

1. Aucune ventilation particulière n'est requise pour le foyer électrique encastrable Revillusion^{MD}.
2. Découper l'ouverture pour le cadrage. Veiller à respecter les dimensions recommandées ci-dessous.

! NOTE : Les matériaux utilisés pour l'enceinte finie doivent être de dimensions exactes (B et C), car la bordure de garniture de 1/4 po (0,6 cm) ne sert qu'à créer une apparence de finition.

	RBF30/RBF30WC	RBF36/RBF36WC	RBF36P/RBF36PWC	RBF42/RBF42WC
A	12 1/2 po (318 mm)	12 1/2 po (318 mm)	12 1/2 po (318 mm)	12 1/2 po (318 mm)
B	30 5/8 po (778 mm)	36 5/8 po (930 mm)	36 5/8 po (930 mm)	42 5/8 po (1083 mm)
C	26 3/16 po (665 mm)	26 3/16 po (665 mm)	30 5/8 po (778 mm)	30 5/8 po (778 mm)
D	25 3/4 po (654 mm)	25 3/4 po (654 mm)	30 1/4 po (768 mm)	30 1/4 po (768 mm)
E	12 po (306 mm)	12 po (306 mm)	12 po (306 mm)	12 po (306 mm)
F	29 3/8 po (746 mm)	35 3/8 po (898 mm)	35 3/8 po (898 mm)	41 1/2 po (1053 mm)
G	31 1/8 po (792 mm)	37 1/8 po (944 mm)	37 1/8 po (944 mm)	43 1/4 po (1098 mm)
H	22 3/4 po (578 mm)	22 3/4 po (578 mm)	27 1/4 po (691 mm)	27 1/4 po (691 mm)
I	26 5/8 po (6764 mm)	26 5/8 po (674 mm)	31 po (788 mm)	31 po (788 mm)
J	54 1/4 po (1378 mm)	60 po (1524 mm)	60 po (1524 mm)	66 1/2 po (1689 mm)
K	38 1/2 po (978 mm)	42 1/2 po (1080 mm)	42 1/2 po (1080 mm)	47 po (1194 mm)
L	38 1/2 po (978 mm)	42 1/2 po (1080 mm)	42 1/2 po (1080 mm)	47 po (1194 mm)

Installation

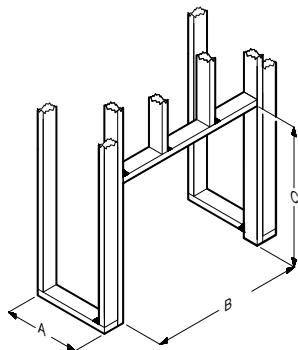

Dimensions préliminaires du cadre

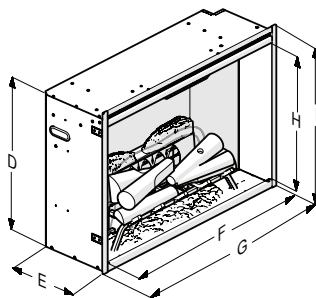

Dimensions du foyer

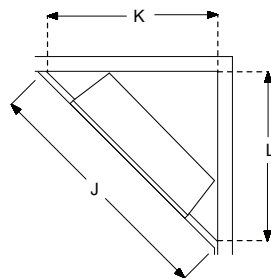



Dimensions préliminaires des coins

Emplacement

Le foyer est un modèle non soumis aux normes de dégagement, à l'exception du dessus de l'appareil où le matériau isolant et le pare-vapeur souvent être installés à au moins 2 po (5,1 cm) du foyer.

 **MISE EN GARDE** : Ne pas encastrer la partie avant du foyer, car cela empêchera un débit d'air insuffisant à l'appareil de chauffage.

 **DANGER!** Dans certaines conditions, des températures anormalement élevées peuvent être générées. Ne pas couvrir ni obstruer partiellement ou complètement la partie frontale du foyer.

 **AVERTISSEMENT** : Tous les appareils chauffants électriques contiennent des pièces qui chauffent et produisent des étincelles. Ne pas utiliser dans des endroits où de l'essence, de la peinture ou d'autres produits inflammables sont utilisés ou entreposés.

 **AVERTISSEMENT** : Le foyer électrique encastrable ne doit PAS être en contact direct avec un pare-vapeur ou un matériau isolant.

1. Placer le foyer dans l'ouverture. Au besoin, mettre à niveau à l'aide de cales.
2. De l'intérieur de l'unité, retirez délicatement les panneaux intérieurs en brique (fixé magnétiquement) et courbés vers l'extérieur, jusqu'à 90 °, pour être de niveau avec les goujons environnants.
3. Fixer le foyer au cadre à l'aide de quatre brides de montage sur les côtés de l'appareil, et des pièces de quincaillerie appropriées.

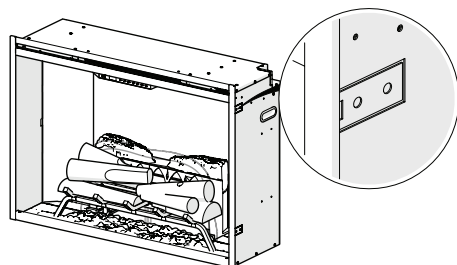

Alimentation électrique

Installation dans une salle de bain

Ce foyer électrique encastrable doit être protégé par un circuit de mise à la terre à l'installation sans un endroit où il y a de l'eau. Si une prise de courant est utilisée, elle doit être facilement accessible.

Ce foyer n'est pas étanche à l'eau et doit être installé de façon à éviter que de l'eau ne s'y infiltre. Ce foyer doit être installé loin d'une douche, d'un bain, etc. Tenir les serviettes et autres matériaux combustibles à 3 pieds (0,9 m) du devant de l'appareil.

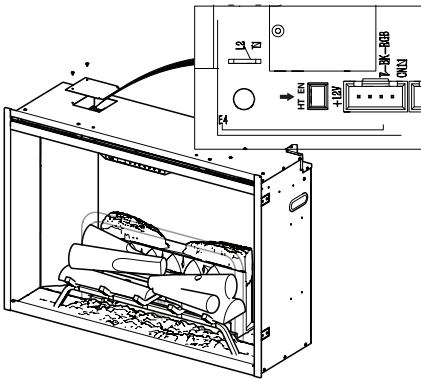

Désactivation permanente la fonction de chauffage

Le dispositif chauffant du foyer peut être désactivé en permanence en retirant le cavalier électronique au tableau de commande principal. Désactiver le dispositif chauffant avant de procéder à l'installation.

Pour désactiver le dispositif chauffant en permanence :

1. Repérer et retirer le panneau sur le dessus de l'appareil.
2. Retirez le cavalier électronique (shunt), sur le côté gauche de la vis dans le coin droit de la carte. La bretelle est identifiée par « HT EN ».
3. Réinstaller le panneau auparavant retiré.

Directives générales relatives à l'alimentation électrique

L'installation du foyer électrique encastrable doit être conforme aux codes de l'électricité locaux et/ou nationaux applicables et aux exigences des services publics. (Voir le schéma de câblage à la fin de cette section.) Faire appel à du personnel qualifié si la loi l'exige.

1. Allouer jusqu'à 8 po (20,3 cm) de branchement pour connecter le câble d'alimentation électrique à la boîte de raccordement du foyer si l'installation est exécutée avant la finition du mur. Allouer jusqu'à 4 pi (122 cm) de branchement pour connecter le câble d'alimentation électrique à la boîte de raccordement-câble du foyer si l'installation est exécutée après la finition du mur.
2. Adapter un circuit spécialisé 15 A à fusible approprié à la tension (120 V, 240 V).
3. Passer le branchement à travers le panneau électrique au bas de l'appareil et le relier à l'aide d'un raccord de retenue approuvé de 1/2 po (1,3 cm).

- Retirer la gaine extérieure et dénuder les fils individuels sur une longueur de 1/2 po (1,3 cm) à partir de l'extrémité.
- Suivre les instructions ci-dessous applicables à l'installation.
- L'inspection de raccordement peut être effectuée à l'avant de l'appareil: retirer le panneau, à la droite des commandes, pour accéder au branchement et aux fils.

Câblage direct (120 V)

Le câblage doit être effectué avant l'installation du foyer électrique encastrable.

Utiliser des fils à 2 conducteurs avec mise à la terre (3 fils au total) pour relier la source d'alimentation électrique (panneau de disjoncteurs) à la boîte de raccordement du foyer électrique encastrable.

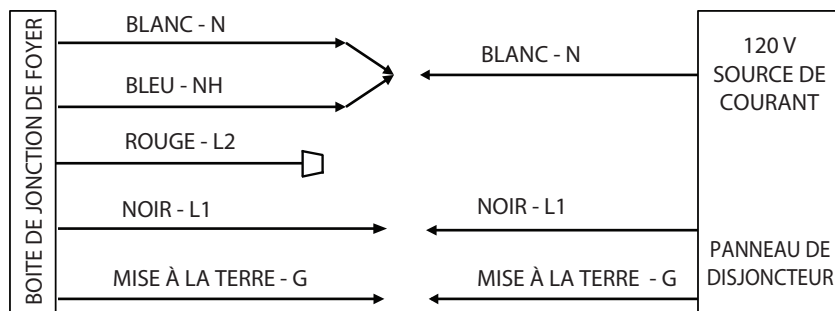

Installation de câblage direct 120 V :

- Extraire les 5 fils marqués L1, L2, N, NH et G (noir, rouge, blanc, bleu et vert).
- Connecter les fils N (blanc) et NH (bleu) du foyer électrique encastrable au fil N (blanc) de la source d'alimentation électrique.
- Raccorder le fil L2 (rouge) à l'aide d'un capuchon de connexion (non inclus).
- Connecter le fil L1 (noir) du foyer électrique encastrable au fil L1 (noir) de la source d'alimentation électrique.
- Connecter le fil de mise à la terre G (vert) du foyer électrique encastrable à la mise à la terre de la source d'alimentation électrique.
- Insérer le câblage dans le foyer électrique encastrable et le fixer à l'aide d'un serre-câble.
- S'assurer que tous les raccords sont serrés.

Alimentation électrique

Câblage direct (240 V)

Le câblage doit être effectué avant l'installation du foyer électrique encastrable.

Utiliser des fils à 3 conducteurs avec mise à la terre (4 fils au total) pour relier la source d'alimentation électrique (panneau de disjoncteurs) à la boîte de raccordement du foyer électrique encastrable.

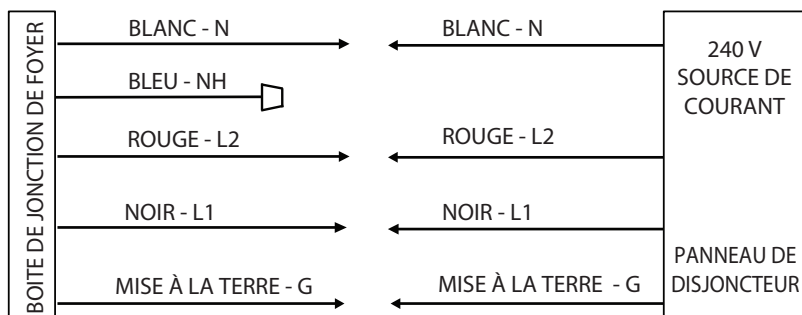

Installation de câblage direct 240 V :

1. Extraire les 5 fils marqués L1, L2, N, NH et G (noir, rouge, blanc, bleu et vert).
2. Connecter le fil N (blanc) du foyer électrique encastrable au fil N (blanc) de la source d'alimentation électrique.
3. Raccorder le fil NH (bleu) à l'aide d'un capuchon de connexion (non inclus).
4. Connecter le fil L2 (rouge) du foyer électrique encastrable au fil L2 (rouge) de la source d'alimentation électrique.
5. Connecter le fil L1 (noir) du foyer électrique encastrable au fil L1 (noir) de la source d'alimentation électrique.
6. Connecter le fil de mise à la terre G (vert) du foyer électrique encastrable à la mise à la terre de la source d'alimentation électrique.
7. Insérer le câblage dans le foyer électrique encastrable et le fixer à l'aide d'un serre-câble.
8. S'assurer que tous les raccords sont serrés.

Alimentation électrique

Interrupteur mural (120 V)

! **NOTE** : Utiliser un interrupteur mural (marche/arrêt) unipolaire unidirectionnel dont le calibre est au moins de 15 A.

Avant d'installer l'interrupteur mural :

- Raccorder un fil à 2 conducteurs avec mise à la terre (3 fils au total) du panneau de la source d'alimentation au boîtier de l'interrupteur mural.
- Raccorder un fil à 2 conducteurs avec mise à la terre (3 fils au total) du boîtier de l'interrupteur mural à la boîte de raccordement du foyer électrique encastrable.

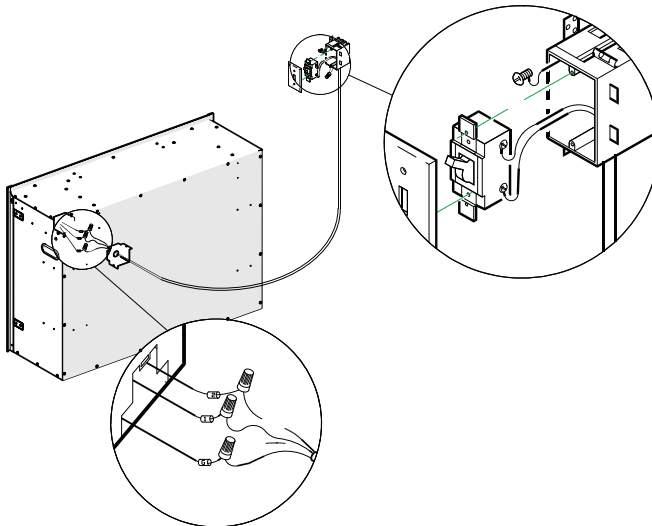
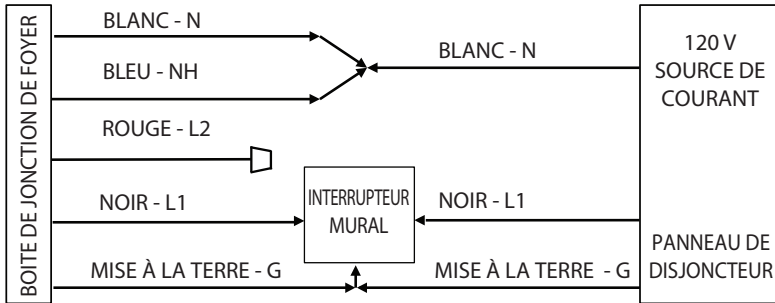



Alimentation électrique

Installation d'un interrupteur mural 120 V :

1. Extraire les 5 fils marqués L1, L2, N, NH et G (noir, rouge, blanc, bleu et vert).
2. Connecter les fils N (blanc) et NH (bleu) du foyer électrique encastrable au fil N (blanc) de la source d'alimentation électrique.
3. Raccorder le fil L2 (rouge) à l'aide d'un capuchon de connexion (non inclus).
4. Connecter les fils L1 (noir) de la foyer électrique encastrable au fil L1 (noir) de l'interrupteur mural d'alimentation à l'aide d'un capuchon de connexion (non inclus).
5. Connecter l'autre extrémité du fil L1 (noir) à la borne L1 de l'interrupteur mural d'alimentation.
6. Connecter le fil G (vert) du foyer électrique encastrable au fil de mise à la terre G (vert) de l'interrupteur mural d'alimentation à l'aide d'un capuchon de connexion (non inclus).
7. Fixer les deux fils de mise à la terre restants (verts) à l'aide d'une vis de mise à la terre dans le boîtier de l'interrupteur mural.
8. Insérer le câblage de l'interrupteur mural dans le boîtier.
9. Insérer le câblage dans le foyer électrique encastrable et le fixer à l'aide d'un serre-câble.
10. S'assurer que tous les raccords sont serrés.

Alimentation électrique

Interrupteur mural (240 V)

! **NOTE** : Utiliser un interrupteur mural (marche/arrêt) bipolaire unidirectionnel dont le calibre est au moins de 15 A.

Avant d'installer l'interrupteur mural :

- Raccorder un fil à 3 conducteurs avec mise à la terre (4 fils au total) du panneau de la source l'alimentation au boîtier de l'interrupteur mural.
- Raccorder un fil à 3 conducteurs avec mise à la terre (4 fils au total) du boîtier de l'interrupteur mural à la boîte de raccordement du foyer électrique encastrable.

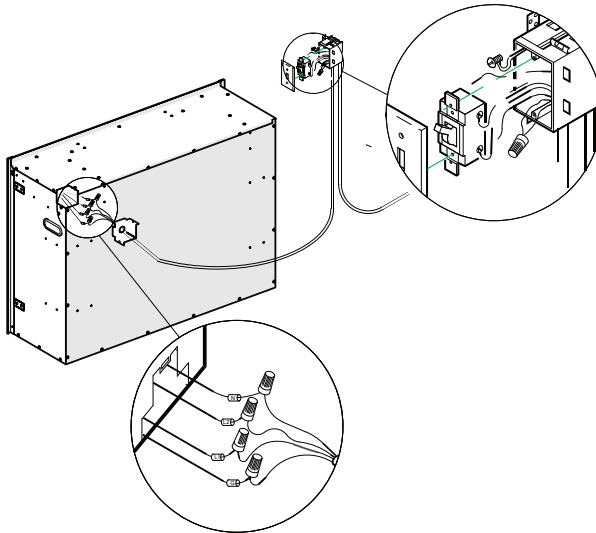
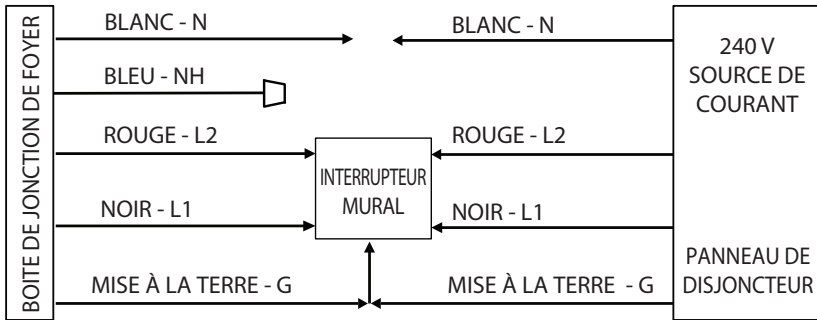



Alimentation électrique

Installation d'un interrupteur mural 240 V :

1. Extraire les 5 fils marqués L1, L2, N, NH et G (noir, rouge, blanc, bleu et vert).
2. Connecter le fil N (blanc) du foyer au fil N (blanc) de l'interrupteur mural d'alimentation à l'aide d'un capuchon de connexion (non inclus).
3. Raccorder le fil NH (bleu) à l'aide d'un capuchon de connexion (non inclus).
4. Connecter le fil L2 (rouge) du foyer électrique encastrable au fil L2 (rouge) de l'interrupteur mural d'alimentation à l'aide d'un capuchon de connexion.
5. Connecter l'autre extrémité du fil L2 (rouge) de l'interrupteur mural d'alimentation à la borne L2 de l'interrupteur mural d'alimentation.
6. Connecter le fil L1 (noir) du foyer électrique encastrable au fil L1 (noir) de l'interrupteur mural d'alimentation à l'aide d'un capuchon de connexion. (Les capuchons de connexion ne sont pas inclus.)
7. Connecter l'autre extrémité du fil L1 (noir) de l'interrupteur mural d'alimentation à la borne L1 de l'interrupteur mural d'alimentation.
8. Connecter le fil G (vert) du foyer au fil G (vert) de l'interrupteur mural d'alimentation à l'aide d'un capuchon de connexion.
9. Connecter le fil L1 de la source d'alimentation à la borne L1 de l'interrupteur mural d'alimentation.
10. Connecter le fil L2 (noir) de la source d'alimentation à la borne L2 de l'interrupteur mural d'alimentation.
11. Connecter le fil N (blanc) de la source d'alimentation au fil N restant (blanc) du foyer électrique encastrable à l'aide d'un capuchon de connexion.
12. Fixer les deux fils de mise à la terre G restants (verts) à l'aide d'une vis de mise à la terre dans le boîtier de l'interrupteur mural.
13. Insérer le câblage de l'interrupteur mural dans le boîtier.
14. Insérer le câblage dans le foyer électrique encastrable et le fixer à l'aide d'un serre-câble.
15. S'assurer que tous les raccords sont serrés.



Schéma de câblage

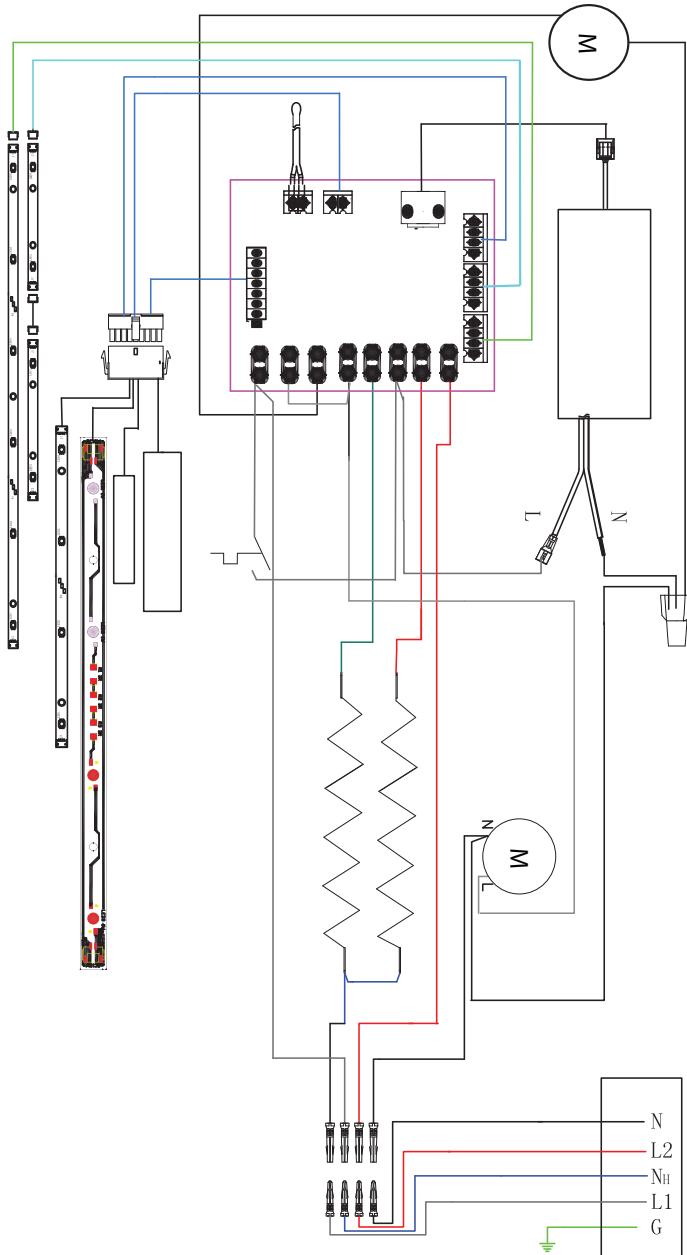

Utilisation

Commandes du tableau tactile et de la télécommande

⚠ AVERTISSEMENT : Le foyer électrique encastrable Revillusion^{MD} doit être installé correctement avant son utilisation.





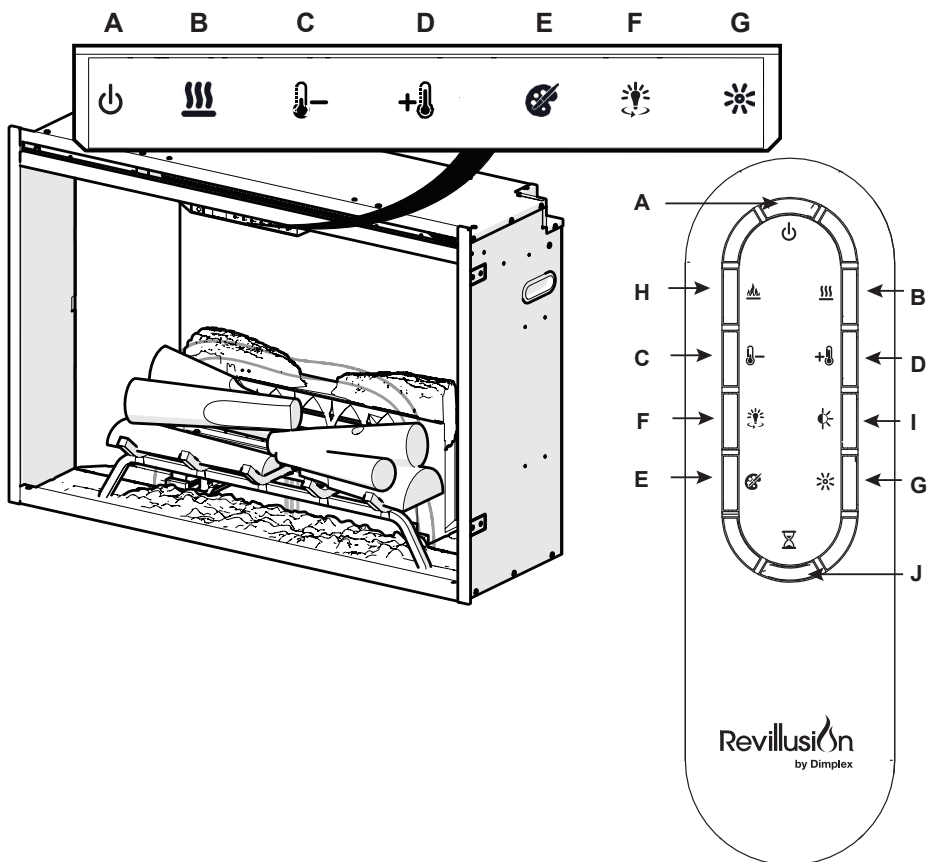

⚠ MISE EN GARDE : Tout type d'entretien autre que l'installation et le nettoyage décrits dans ce manuel doit être effectué par un représentant de service autorisé.

Les commandes manuelles du foyer électrique encastrable Revillusion^{MD} sont situées au tableau de commande avant. Toucher une icône pour activer la fonction. Le paramètre sélectionné s'affiche sur le côté gauche du tableau.













Une télécommande multifonction est aussi fournie. Cette télécommande a une portée d'environ 30 pieds (9 m). Pour qu'elle fonctionne correctement, la télécommande doit être pointée vers l'avant du foyer électrique encastrable.



Utilisation

	Icône	Fonction	Description
A		Mode veille (marche/arrêt)	<p>Appuyer cette touche pour activer le mode veille actuel (marche/arrêt).</p> <ul style="list-style-type: none"> • Mode veille activé Appuyer cette touche pour désactiver toutes les fonctions. Appuyer cette touche de nouveau pour activer le mode précédent. • Mode veille désactivé Appuyer cette touche pour activer le mode précédent. <ul style="list-style-type: none"> - Si l'effet de flamme était activé, le réglage de chaleur précédent sera activé (marche ou arrêt). - Si l'effet de flamme était désactivé, le réglage de chaleur précédent sera activé (élevé ou bas). <p>Appuyer cette touche de nouveau pour désactiver toutes les fonctions.</p>
B		Chaleur	<ul style="list-style-type: none"> • Chaleur activée Appuyer cette touche pour activer la source de chaleur (indiqué par 1 bref bip et l'affichage de l'icône). Indique la température actuelle du dispositif chauffant. Utiliser les flèches vers le haut/bas pour régler la température. • Chaleur désactivée Appuyer cette touche pour désactiver la source de chaleur (indiqué par 1 bref bip). <p>! NOTE : Une fois la source de chaleur désactivée, le ventilateur continuera de fonctionner pendant 60 secondes avant de s'arrêter.</p>
C		Diminution de la température	Appuyer plusieurs fois cette touche pour réduire la température par tranches de 1 °F (1 °C). Affiche la température actuelle; la température minimale est de 41 °F (5 °C). Cette fonction est offerte lorsque le dispositif chauffant est activé.
D		Augmentation de la température	Appuyer plusieurs fois cette touche pour augmenter la température par tranches de 1 °F (1 °C). Affiche la température actuelle; la température maximale est de 99 °F (37 °C). Cette fonction est offerte lorsque le dispositif chauffant est activé et uniquement lorsque la chaleur sont activées.
Conversion entre degrés Fahrenheit (°F) et degrés Celsius (°C)			Appuyer simultanément les touches Temp+ (+ ) et Temp- (- ) sur l'écran tactile.

Utilisation

	Icône	Fonction	Description
		Activation de la fonction de chaleur	Appuyer simultanément les touches Chaleur () et Temp- () de l'appareil pendant 2 secondes. La température s'affiche.
		Désactivation de la fonction de chaleur	Appuyer simultanément les touches Chaleur () et Temp- () de l'appareil pendant 2 secondes; lorsque la température est réglée, « --- » s'affiche.
E		Thèmes de couleurs	Appuyer plusieurs fois cette touche pour changer la couleur des flammes (de rouge à bleu, ou désactivé). (Le premier segment affiché passera de « r » à « b », puis à un espace vide. Cette fonction n'est offerte que si l'effet de flamme est activé.)
F		Éclairage à 360°	Appuyer plusieurs fois cette touche pour changer la couleur des DEL sur les côtés et à l'arrière de l'appareil, (mode de nuit, blanc, jaune, rouge). (Le segment central de l'affichage passera de 0 à 3 respectivement. Cette fonction n'est offerte que si l'effet de flamme est activé.)
G		Clarté	Appuyer cette touche pour modifier l'intensité de l'éclairage à DEL, de haute à basse. (Le dernier segment de l'affichage passera de « H » à « L ». Les DEL de l'ensemble de bûches Realog ^{MD} restent allumées lorsque la source de chaleur est activée et que l'effet de flamme est désactivé.) ! NOTE : Lorsque le capteur d'éclairage est activé, les paramètres d'intensité des flammes chatoyantes (élevée et basse) sont aussi offerts (« H » et « L » clignotants).
H		Flamme	Appuyer cette touche pour allumer l'ensemble de bûches et pour activer l'effet de flamme. Appuyer cette touche de nouveau pour désactiver.
I		Capteur d'éclairage	Appuyer cette touche pour activer le capteur d'éclairage ambiant (ALS ON). Appuyer cette touche de nouveau pour désactiver le capteur (ALS OFF). ! NOTE : Le capteur de lumière ajuste la luminosité de la cheminée en fonction de la lumière ambiante dans la pièce.
J		Minuterie	Appuyer plusieurs fois cette touche pour changer la minuterie de mise en veille, par tranches de 0,5 h, de 0,5 h à 8 h avant désactivation. Le temps résiduel de la minuterie de mise en veille s'affiche.
		Verrouillage des commandes	Appuyer simultanément les touches Temp- () et Clarté () de l'appareil pendant 2 secondes pour désactiver les commandes manuelles.
		Déverrouillage des commandes	Appuyer simultanément les touches Temp- () et Clarté () de l'appareil pendant 2 secondes pour activer les commandes manuelles.

Réarmement du disjoncteur du circuit de la température

En cas de surchauffe du dispositif chauffant, un interrupteur éteindra automatiquement le dispositif, qui ne pourra être remis en marche tant que le disjoncteur n'aura pas été réarmé. Le réarmement s'effectue en coupant l'alimentation au panneau électrique et en attendant 5 minutes avant de remettre l'appareil en marche.

 **MISE EN GARDE** : S'il est nécessaire de réarmer constamment le dispositif chauffant, débrancher l'appareil et communiquer avec le Service d'assistance technique au 1 888 346-7539.



Entretien général

Inspecter régulièrement le foyer électrique encastrable, selon ses conditions d'utilisation, et au moins une fois par année. Au besoin, dépoussiérer et nettoyer les bûches, le support et la base.

⚠ AVERTISSEMENT : Débrancher l'appareil et laisser refroidir le dispositif chauffant avant tout entretien ou nettoyage afin de réduire le risque d'incendie, de décharges électriques ou de blessures.

⚠ MISE EN GARDE : Tout type d'entretien autre que l'installation et le nettoyage décrits dans ce manuel doit être effectué par un représentant de service autorisé.

Nettoyage des bûches et de la base

Le foyer électrique encastrable ne doit pas fonctionner si de la poussière ou de la saleté se sont accumulées sur le foyer. Cela pourrait entraîner une accumulation de chaleur qui pourrait à son tour causer des dommages.

Dépoussiérer le foyer ou passer l'aspirateur au besoin. Nettoyer les surfaces peintes du foyer électrique encastrable à l'aide d'un chiffon humide et d'un détergent doux. Ne jamais utiliser de nettoyants abrasifs.

Nettoyage de l'écran réflecteur

L'écran réflecteur a été nettoyé à l'usine, lors de l'assemblage. Cependant, pendant le transport, l'installation, la manipulation, etc., l'écran peut se couvrir de particules de

poussière. Pour les faire disparaître, épousseter l'écran à l'aide d'un chiffon propre et sec.

Pour enlever les traces de doigts ou autres marques, nettoyer l'écran réflecteur avec un chiffon humide. Ne jamais utiliser de nettoyants abrasifs. Pour prévenir les taches d'eau, l'écran doit être entièrement séché à l'aide d'un chiffon non pelucheux.

Remplacement de la pile de la télécommande

Pour remplacer la pile :

1. Appuyer sur le couvercle du compartiment à piles au dos de la télécommande. Ouvrir le couvercle du compartiment à pile.
2. Installer une pile au lithium de 3 V (CR2032) dans le compartiment. La borne positive (+) doit être vers le haut.
3. Refermer le compartiment à pile.



La pile usagée doit être recyclée ou éliminée de façon adéquate. Vérifier auprès des autorités locales ou de votre détaillant s'ils peuvent fournir des conseils en matière de recyclage dans votre région.

⚠ MISE EN GARDE : Pour le transport ou l'entreposage de l'appareil de chauffage et de son cordon, les conserver dans un endroit sec et à l'abri de vibrations excessives, et les ranger de façon à éviter qu'ils ne subissent des dommages.

Garantie limitée de deux ans

Produits couverts par la présente garantie limitée

La présente garantie limitée s'applique à votre nouveau foyer électrique encastrable Revillusion^{MD} de Dimplex (modèle RBF30, RBF30WC, RBF36, RBF36WC, RBF36P, RBF36PWC, RBF42 and RBF42WC.). La présente garantie limitée ne s'applique qu'aux achats effectués dans l'une des provinces du Canada, à l'exception du Yukon, du Nunavut et des Territoires du Nord-Ouest, ou dans l'un des 50 États américains (y compris le district fédéral de Columbia), à l'exception d'Hawaï et de l'Alaska. La présente garantie limitée est valable seulement pour l'acheteur original du produit et ne peut être transférée.

Produits non couverts par la présente garantie

Le foyer est couvert pour le transport jusqu'à l'utilisateur final, mais pas pour les dommages se produisant pendant une utilisation et/ou un entretien normaux. Les produits achetés au Yukon, au Nunavut, dans les Territoires du Nord-Ouest, à Hawaï ou en Alaska ne sont pas couverts par la présente garantie limitée. Les produits achetés dans ces États, provinces ou territoires sont vendus TELS QUELS sans aucune garantie ni condition (y compris, notamment, toute garantie ou condition implicite de qualité marchande ou de convenance à un usage particulier), et l'acheteur doit assumer tous les risques relatifs à la qualité et au rendement des produits. En cas de défectuosité, tous les frais d'entretien et de réparation incombent à l'acheteur.

Couverture et durée de la présente garantie limitée

Les produits, à l'exception des manteaux et des garnitures, couverts par la présente garantie limitée ont été testés et inspectés avant l'envoi. Conformément aux dispositions de la présente garantie, Glen Dimplex Americas Ltd. (appelée aux présentes Glen Dimplex Americas) garantit que ces produits sont exempts de tout vice de matériau et de fabrication pour une période de deux ans à partir de la date d'achat desdits produits, comme suit : (a) une garantie de réparation ou de remplacement sur les produits défectueux ou les pièces défectueuses, y compris les services à domicile, pendant la première année à compter de la date d'achat; (b) par la suite, une garantie de remplacement de pièces sur les produits défectueux et sur des pièces défectueuses (sans le service à domicile)

pour une période de un an à compter du premier anniversaire de la date d'achat, se terminant au deuxième anniversaire de la date d'achat.

Les manteaux et les garnitures des foyers Glen Dimplex Americas couverts par la présente garantie limitée ont été testés et inspectés avant l'envoi. Conformément aux dispositions de la présente garantie, Glen Dimplex Americas garantit que ces produits sont exempts de tout vice de matériau et de fabrication pour une période de un an à partir de la date d'achat desdits produits. Les services couverts par cette garantie ne s'appliquent pas aux services à domicile.

La garantie limitée de deux ans couvrant les produits autres que les manteaux et les garnitures et la garantie limitée de un an couvrant les manteaux et les garnitures s'appliquent également à toute garantie implicite pouvant exister en vertu des lois en vigueur. Certaines juridictions ne permettent pas de restreindre la durée d'une garantie implicite, de sorte qu'il est possible que la restriction ci-dessus ne s'applique pas à l'acheteur.

Exclusions de la présente garantie limitée

La présente garantie limitée ne couvre pas les produits qui ont été réparés (sauf par Glen Dimplex Americas ou ses représentants de service autorisés) ou autrement modifiés. Elle ne couvre pas non plus les défectuosités résultant d'un mauvais usage, d'un usage abusif, d'un accident, de négligence, d'une mauvaise installation, d'une manipulation ou d'un entretien inadéquat, ou de l'utilisation avec une source de courant inadéquate.

Ce que vous devez faire pour vous prévaloir du service dans le cadre de la présente garantie limitée

Les défectuosités doivent être signalées au Service technique, par téléphone au 1 888 346-7539. Au moment d'appeler Glen Dimplex Americas, veuillez avoir à portée de la main une preuve d'achat, ainsi que les numéros de catalogue, de modèle et de série du produit défectueux. Vous devez avoir une preuve d'achat du produit pour vous prévaloir du service dans le cadre de la garantie limitée.

Ce que fera Glen Dimplex Americas en cas de défectuosité

S'il s'avère qu'une pièce ou qu'un produit couverts par cette garantie limitée présentent effectivement un vice de matériau ou de fabrication pendant (i) la garantie limitée de deux ans pour les produits

autres que manteaux et les garnitures, et (ii) la garantie limitée d'un an pour les manteaux et les garnitures, vous aurez alors les droits suivants :

- Glen Dimplex Americas pourra, à sa seule discrétion, réparer ou remplacer sans frais la pièce ou le produit défectueux. Si Glen Dimplex Americas est incapable de réparer ou de remplacer la pièce ou le produit, ou si la réparation ou le remplacement n'est pas commercialement possible, ou ne peut être fait rapidement, Glen Dimplex Americas pourra, au lieu d'effectuer la réparation ou le remplacement, décider de rembourser le prix d'achat de la pièce ou du produit.
- Le service sous garantie limitée sera dispensé uniquement par des dépositaires ou agents de service de Glen Dimplex Americas autorisés à dispenser des services sous garantie limitée.
- **Pour les produits (autres que les manteaux ou les garnitures) : pendant une période se terminant à minuit au premier anniversaire de la date d'achat**, Glen Dimplex Americas pourra, à sa seule discrétion, réparer ou remplacer sans frais la pièce ou le produit défectueux. Si Glen Dimplex Americas est incapable de réparer ou de remplacer la pièce ou le produit, ou si la réparation ou le remplacement n'est pas commercialement possible, ou ne peut être fait rapidement, Glen Dimplex Americas pourra, au lieu d'effectuer la réparation ou le remplacement, décider de rembourser le prix d'achat de la pièce ou du produit. *Cette garantie limitée donne droit à l'acheteur à des services sous garantie sur place ou à domicile.* Par conséquent, Glen Dimplex Americas assumera tous les frais de main-d'œuvre et de transport liés à la réparation ou au remplacement du produit ou de la pièce, sauf pour ce qui suit : (i) des frais pourraient être facturés pour les coûts engagés pour se rendre au site de l'acheteur où le produit se trouve, si ce site est à plus de 48 kilomètres (30 milles) du centre de service le plus près d'un dépositaire ou d'un agent de service de Glen Dimplex Americas; et (ii) l'acheteur est entièrement responsable de dégager l'accès à toutes les pièces du produit susceptibles d'être réparées ou entretenues.
- **Pour les produits (autres que les manteaux ou les garnitures), pendant une période commençant à 00 h 01, le jour après le premier anniversaire de la date d'achat, et se terminant à minuit au deuxième anniversaire de la date d'achat**, cette garantie limitée donne droit à l'acheteur à un remplacement sans frais des pièces de rechange uniquement. Si Glen Dimplex Americas est incapable de réparer ou de remplacer ladite pièce ou ledit produit, ou si la réparation ou le remplacement n'est pas commercialement possible, ou ne peut être fait rapidement, Glen Dimplex Americas pourra, au lieu d'effectuer la réparation ou le remplacement, décider de rembourser le prix d'achat de ladite pièce ou dudit produit. L'acheteur n'a pas droit à des services sous garantie sur place ou à domicile. L'acheteur assume la responsabilité de toutes les dépenses engagées pour le retrait de la pièce défectueuse et pour l'installation de la pièce de rechange y compris, notamment, tous les frais d'expédition et de transport aller-retour à l'établissement commercial du dépositaire ou de l'agent de service autorisé et tous les frais liés à la main-d'œuvre. Ces frais n'incombent pas à Glen Dimplex Americas.
- **Pour les manteaux et les garnitures : pendant une période se terminant à minuit au premier anniversaire de la date d'achat**, Glen Dimplex Americas pourra, à sa seule discrétion, réparer ou remplacer sans frais les garnitures et les manteaux défectueux, en tout ou en partie. Si Glen Dimplex Americas est incapable de réparer ou de remplacer la pièce ou le produit, ou si la réparation ou le remplacement n'est pas commercialement possible, ou ne peut être fait rapidement, Glen Dimplex Americas pourra, au lieu d'effectuer la réparation ou le remplacement, décider de rembourser le prix d'achat de la pièce ou du produit. L'acheteur n'a pas droit à des services sous garantie sur place ou à domicile. L'acheteur assume la responsabilité de toutes les dépenses engagées pour la réparation ou le remplacement de la pièce ou du produit défectueux, y compris, notamment, tous les frais d'expédition et de transport aller-retour à



Garantie

l'établissement commercial du dépositaire ou de l'agent de service autorisé et tous les frais liés à la main d'œuvre. Ces frais n'incombent pas à Glen Dimplex Americas.

- Des services sur place ou à domicile non offerts dans le cadre de la présente garantie peuvent être dispensés à la demande expresse et aux frais de l'acheteur, au tarif en vigueur que facture Glen Dimplex Americas pour de tels services.

Autres exclusions à la responsabilité de Glen Dimplex Americas et de ses dépositaires et agents de service :

GLEN DIMPLEX AMERICAS, SES ADMINISTRATEURS, SES GESTIONNAIRES OU SES AGENTS NE POURRONT EN AUCUN CAS ÊTRE TENUS RESPONSABLES *ENVERS L'ACHETEUR OU TOUTE AUTRE TIERCE PARTIE*, EN VERTU D'UN CONTRAT, DU DROIT DE LA RESPONSABILITÉ CIVILE DÉLICTUELLE OU SUR TOUTE AUTRE BASE, DE COÛTS, DE PERTES OU DE DOMMAGES INDIRECTS, SPÉCIAUX, PUNITIFS, EXEMPLAIRES OU ACCESSOIRES DÉCOULANT DIRECTEMENT OU INDIRECTEMENT DE LA VENTE, DE L'ENTRETIEN, DE L'UTILISATION OU DE L'INCAPACITÉ D'UTILISATION DU PRODUIT, MÊME SI GLEN DIMPLEX AMERICAS, SES

GESTIONNAIRES, SES ADMINISTRATEURS OU SES AGENTS ONT ÉTÉ INFORMÉS DE LA POSSIBILITÉ DE TELS COÛTS, PERTES OU DOMMAGES, OU SI LESDITS COÛTS, PERTES OU DOMMAGES SONT PRÉVISIBLES. GLEN DIMPLEX AMERICAS, SES GESTIONNAIRES, SES ADMINISTRATEURS OU SES AGENTS NE POURRONT EN AUCUN CAS ÊTRE TENUS RESPONSABLES DE COÛTS, DE PERTES OU DE DOMMAGES DIRECTS QUI DÉPASSENT LE PRIX D'ACHAT DU PRODUIT.

CERTAINES JURIDICTIONS NE PERMETTENT PAS QUE DES EXCLUSIONS OU LIMITATIONS AUX DOMMAGES INDIRECTS OU ACCESSOIRES SOIENT APPLIQUÉES. IL SE POURRAIT DONC QUE LES EXCLUSIONS ET LIMITATIONS CI-DESSUS NE S'APPLIQUENT PAS À L'ACHETEUR.

Comment les lois provinciales et d'État s'appliquent

Cette garantie limitée vous confère des droits juridiques précis, et il se peut que vous ayez d'autres droits qui varient d'une juridiction à une autre. Les dispositions de la Convention des Nations Unies sur les contrats de vente de biens ne s'appliquent pas à cette garantie limitée ou à la vente de produits couverts par cette garantie limitée.



Service d'assistance technique

Vous trouverez du soutien technique et des instructions de dépannage, ainsi qu'une liste de pièces de rechange à

www.dimplex.com/customer_support

1-888-346-7539 | www.dimplex.com

Dans le cadre de notre politique d'amélioration continue de nos produits, nous nous réservons le droit de modifier les spécifications sans préavis.

© 2020 Glen Dimplex Americas

Glen Dimplex
AMERICAS

Améliorer les moments qui comptent le plus dans la vie

Manual del propietario











Cámara de combustión eléctrica empotrada Revillusion®

Modelo: RBF30 (6909780100), RBF30WC (6909780200),
RBF36 (6909790100), RBF36WC (6909790300),
RBF36P (6909790200), RBF36PWC (6909790400),
RBF42 (6909800100), RBF42WC (6909800200)

INFORMACIÓN IMPORTANTE DE SEGURIDAD: Siempre lea este manual antes de intentar instalar o usar la cámara de combustión eléctrica empotrada Revillusion™ Siempre respete las advertencias e instrucciones de seguridad que se incluyen en este manual para evitar daños físicos o daños a su propiedad.

Para ver la lista completa de productos Dimplex, visite www.dimplex.com.

	Bienvenido	3
	INSTRUCCIONES IMPORTANTES	4
	Especificaciones	6
	Instalación	7
	Instalación eléctrica.....	9
	Funcionamiento.....	17
	Mantenimiento.....	21
	Garantía	22
	Servicio Técnico	24

 **GUARDE ESTAS INSTRUCCIONES** 

Convenios utilizados en este manual:

- !** **NOTA:** Procedimientos y técnicas importantes a considerar.
- !** **PRECAUCIÓN:** Procedimientos y técnicas que deben respetarse minuciosamente para no dañar el equipo.
- !** **ADVERTENCIA:** Procedimientos, precauciones y técnicas que, si no se respetan escrupulosamente, expondrán al usuario a riesgo de incendio, lesiones graves o muerte.

Bienvenido

Gracias por comprar un Cámara de combustión eléctrica empotrada Revillusion® de Dimplex. Por favor, utilice nuestra página en línea para registrar el número de modelo y de serie para referencia futura en:

www.dimplex.com/register

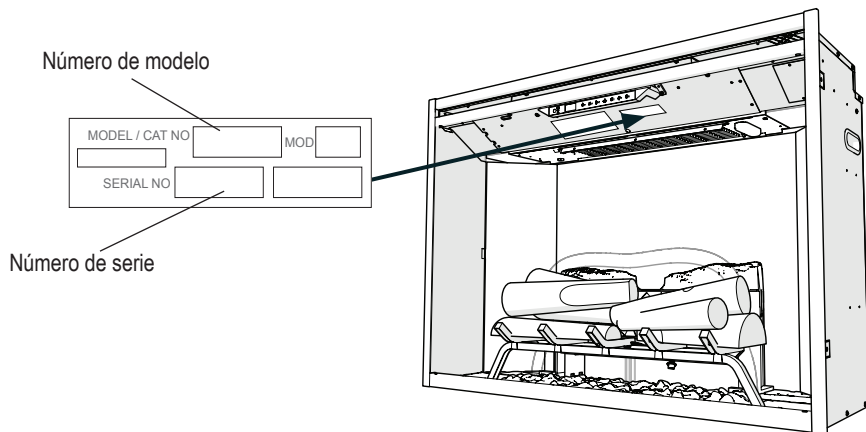



⚠ PRECAUCIÓN: Antes de comenzar la instalación asegúrese de leer las instrucciones y advertencias cuidadosamente. No seguir estas instrucciones podría provocar una descarga eléctrica, un incendio y la anulación de la garantía.



NO ES NECESARIO REGRESAR LA UNIDAD A LA TIENDA

¿Tiene preguntas sobre la operación o el montaje? ¿Necesita información sobre las piezas?
¿El producto está bajo la garantía del fabricante?

Comuníquese con nosotros en:  **www.dimplex.com/customer_support**
Para solucionar problemas y recibir asistencia técnica

O  **sin cargo al 1-888-346-7539**

A fin de proporcionarle un mejor servicio tenga a la mano el número de modelo y de serie del producto cuando llame, o regístrelos en línea. (Ver más arriba.)

INSTRUCCIONES IMPORTANTES

Precauciones básicas





Cuando se usen aparatos eléctricos, siempre se deben seguir precauciones básicas para reducir el riesgo de incendio, descarga eléctrica y lesiones a personas. Precauciones incluidas:

- ① Lea todas las instrucciones antes de utilizar la cámara de combustión eléctrica empotrada Revillusion®.
-  **PELIGRO:** Bajo ciertas condiciones anormales de operación, el calentador alcanza temperaturas altas. No cubra ni total ni parcialmente el frente de la cámara de combustión.
- ② Esta cámara de combustión se calienta cuando está en funcionamiento. Para evitar quemaduras, no toque las superficies calientes con la piel desnuda. El reborde alrededor del toma corriente del calentador se calienta durante el funcionamiento de la unidad. Mantenga los materiales combustibles, como el mobiliario, almohadas, ropa de cama, papeles, ropa y cortinas, alejados al menos 3 pies (0.9 m) de la parte delantera de la cámara de combustión.
- ③ Tenga especial cuidado al usar la cámara de combustión cerca de niños o de personas discapacitadas, o si estos los operan, y siempre que deje la cámara de combustión encendida y desatendida.
- ④ Siempre desenchufe la cámara de combustión cuando no la esté usando.
- ⑤ No haga funcionar la cámara de combustión si ha funcionado mal, o si se ha caído o dañado de alguna manera. Desconecte el suministro eléctrico en el panel central y solicite los servicios de un electricista acreditado para verificar la cámara de combustión antes de utilizarla.
- ⑥ No utilice este aparato en exteriores.
- ⑦ Nunca coloque la cámara de combustión en sitios donde pueda caer en una bañera o en otro recipiente con agua.

- ⑧ No introduzca ni deje que entren cuerpos extraños en los orificios de ventilación o escape, ya que ello puede provocar una descarga eléctrica o un incendio, o bien dañar la cámara de combustión.
 - ⑨ Para evitar cualquier posible incendio, no bloquee la entrada ni la salida de aire bajo ningún concepto.
 - ⑩ Para desconectar el calentador de aire, coloque el interruptor a "apagado" (OFF), y desconecte el circuito del calentador en el panel central.
 - ⑪ Todos los calentadores de aire tienen dentro piezas calientes y que provocan chispas o arcos eléctricos. No lo use en áreas donde almacene o utilice gasolina, pintura o líquidos inflamables.
 - ⑫ No modifique esta cámara de combustión. Utilícelo sólo como se describe en este manual. Cualquier otro uso que no haya sido recomendado por el fabricante puede provocar un incendio, una descarga eléctrica o lesiones a las personas.
 - ⑬ No queme madera ni otros materiales en la cámara de combustión.
 - ⑭ Desconecte la cámara de combustión de la corriente eléctrica ubicado en el panel de servicio principal antes de realizar cualquier limpieza o mantenimiento.
 - ⑮ Al transportar o almacenar la cámara de combustión y el cordón, manténgalos en un lugar seco y libre de vibraciones excesivas, y almacénelos de manera tal que se eviten daños.
- ! NOTA:** Los cambios o las modificaciones que no hayan sido expresamente aprobados por el responsable del cumplimiento, podrían anular la autorización que el usuario tiene para utilizar dicha unidad.

INSTRUCCIONES IMPORTANTES

Precauciones especiales

-  **ADVERTENCIA:** El control remoto contiene una batería pequeña. Manténgase alejado de los niños. Si se ingiriesen, consulte con un médico inmediatamente.
-  **ADVERTENCIA:** No coloque la batería al revés, no la cargue, no la incinere ni la mezcle con otro tipo de baterías ni con baterías usadas previamente, ya que podrían explotar o tener fugas, ocasionando lesiones.
-  **ADVERTENCIA:** No abra la unidad. Existe riesgo de descarga eléctrica. No contiene piezas que puedan ser reparadas por el usuario.
-  **PRECAUCIÓN:** Acuda siempre a un electricista certificado o agencia de servicio para reparar esta cámara de combustión eléctrica empotrada..

Cumple con la FCC

-  **PRECAUCIÓN:** Esta unidad ha sido probada y se ha determinado que cumple con los límites para los dispositivos digitales de Clase B, de conformidad con la parte 15 de la reglamentación de la Comisión Federal de Comunicaciones (Federal Communication Commission, FCC). Estos límites están diseñados para brindar

protección razonable contra interferencia perjudicial en una instalación residencial. Esta unidad genera, utiliza y puede irradiar energía de radiofrecuencia y, si no está instalado y no se usa de acuerdo con las instrucciones, puede provocar interferencia perjudicial en la recepción de radio o televisión, lo que puede determinarse apagando el equipo y encendiéndolo nuevamente. Se alienta que el usuario intente corregir la interferencia tomando una o más de las medidas siguientes:

- Reoriente o reubique la antena receptora.
- Aumente la separación entre la unidad y el receptor.
- Conecte la unidad a un tomacorriente de un circuito que no sea el circuito al cual está conectado el receptor.
- Consulte con el distribuidor o con un técnico de radio/televisión experimentado para solicitar ayuda.

Esta unidad cumple con la sección 15 del Reglamento FCC. El funcionamiento está sujeto a las dos condiciones siguientes: (1) Esta unidad puede no provocar interferencia perjudicial, y (2) esta unidad debe aceptar cualquier interferencia recibida, incluida la interferencia que pueda provocar el mal funcionamiento del dispositivo.

-  **PRECAUCIONES DE LA FCC:** Cualquier cambio o modificación no aprobados por la parte responsable del cumplimiento podría anular la autoridad del usuario de utilizar este equipo.



PRECAUCIÓN
RIESGO DE DESCARGA ELÉCTRICA NO ABRIR
NO CONTIENE PIEZAS QUE PUEDAN SER
REPARADAS POR EL USUARIO



Especificaciones

La cámara de combustión eléctrica empotrada Revillusion® ofrece una solución alternativa a las chimeneas de madera o de gas. Le da vida de nuevo a su chimenea o transforma un espacio o centro de entretenimiento en un punto focal.

Instalación eléctrica

Voltios:	120 V, 60 Hz	208 V, 60 Hz	240 V, 60 Hz
Amperes:	10.83 A	9.5 A	10.73 A
Vatios:	1300 W	1975 W	2575 W
Instalación eléctrica	Accesorio opcional para el conjunto de la conexión permanente, únicamente disponible para instalaciones de 120 V.		
Tipo de bombilla:	LED		
Aprobaciones			

Dimensiones del producto

	RBF30 RBF30WC	RBF36 RBF36WC	RBF36P RBF36PWC	RBF42 RBF42WC
Ancho	31 1/8 pu 792 mm	37 1/8 pu 944 mm	37 1/8 pu 944 mm	43 1/4 pu 1098 mm
Altura	26 3/8 pu 676 mm	26 3/8 pu 676 mm	31 pu 788 mm	31 pu 788 mm
Profundidad	12 1/8 pu 307 mm	12 1/8 pu 307 mm	12 1/8 pu 307 mm	12 1/8 pu 307 mm

Peso

RBF30 / RBF36WC	RBF36 / RBF36WC	RBF36P / RBF36PWC	RBF42 / RBF42WC
50 libras 22.7 kg	60 libras 27.2 kg	65 libras 29.5 kg	70 libras 31.8 kg

Temperatura del funcionamiento

-4 a 104 °F (-20 a 40 °C)

⚠ ADVERTENCIA: La instalación eléctrica del tomacorriente debe cumplir con las ordenanzas de construcción municipales y con la demás reglamentación aplicable a fin de reducir el riesgo de incendio, descarga eléctrica y lesiones físicas.

! NOTA: Se requiere un circuito de 15 amperios. Es preferible disponer de un circuito exclusivo, pero no es esencial en todos los casos. Hará falta un circuito exclusivo si, después de la instalación, el disyuntor salta o se funden los fusibles con cierta frecuencia cuando el calentador esté en funcionamiento. Si conecta otros aparatos al mismo circuito, podrían sobrepasar la capacidad nominal de corriente del disyuntor.

Instalación

Cómo desempacar la unidad

La unidad viene empacada con una película protectora que cubre el frente de la unidad. Esta película evita que el polvo y la tierra entren en la unidad durante la construcción. Esta película está diseñada de tal forma que se puede retirar parcialmente para poder llevar a cabo el cableado y el desempaque, y se puede colocar nuevamente, una vez terminada la instalación.

El juego de leños fue instalado de fábrica sobre la rejilla, y la rejilla se encuentra fija a la cámara de combustión.

Con cuidado retire el empaque que cubre el juego de leños. Asegúrese de que los cables del juego de leños estén bien conectados a la caja.

⚠ PRECAUCIÓN: Los leños Realogs® contienen LEDs para crear un efecto luminoso y pulsaciones únicas. Maneje el juego de leños con cuidado. Son muy frágiles y se pueden agrietar o romper si se les deja caer.

Flama

1. La cámara de combustión eléctrica empotrada Revillusion® no requiere ventilación especial.
2. La apertura enmarcada es resistente. Las dimensiones del marco que se recomiendan son las siguientes.

! NOTA: Los materiales de los acabados que se utilizan para el marco deberán de cortarse con precisión como se indica (dimensiones B y C) ya que la pestaña de 1/4 pulgada (0.6 cm) solo funciona como adorno.

	RBF30 / RBF30WC	RBF36 / RBF36WC	RBF36P / RBF36PWC	RBF42 / RBF42WC
A	12 1/2 pu (318 mm)	12 1/2 pu (318 mm)	12 1/2 pu (318 mm)	12 1/2 pu (318 mm)
B	30 5/8 pu (778 mm)	36 5/8 pu (930 mm)	36 5/8 pu (930 mm)	42 5/8 pu (1083 mm)
C	26 3/16 pu (665 mm)	26 3/16 pu (665 mm)	30 5/8 pu (778 mm)	30 5/8 pu (778 mm)
D	25 3/4 pu (654 mm)	25 3/4 pu (654 mm)	30 1/4 pu (768 mm)	30 1/4 pu (768 mm)
E	12 pu (306 mm)	12 pu (306 mm)	12 pu (306 mm)	12 pu (306 mm)
F	29 3/8 pu (746 mm)	35 3/8 pu (898 mm)	35 3/8 pu (898 mm)	41 1/2 pu (1053 mm)
G	31 1/8 pu (792 mm)	37 1/8 pu (944 mm)	37 1/8 pu (944 mm)	43 1/4 pu (1098 mm)
H	22 3/4 pu (578 mm)	22 3/4 pu (578 mm)	27 1/4 pu (691 mm)	27 1/4 pu (691 mm)
I	26 5/8 pu (6764 mm)	26 5/8 pu (674 mm)	31 pu (788 mm)	31 pu (788 mm)
J	54 1/4 pu (1378 mm)	60 pu (1524 mm)	60 pu (1524 mm)	66 1/2 pu (1689 mm)
K	38 1/2 pu (978 mm)	42 1/2 pu (1080 mm)	42 1/2 pu (1080 mm)	47 pu (1194 mm)
L	38 1/2 pu (978 mm)	42 1/2 pu (1080 mm)	42 1/2 pu (1080 mm)	47 pu (1194 mm)

✂ Instalación

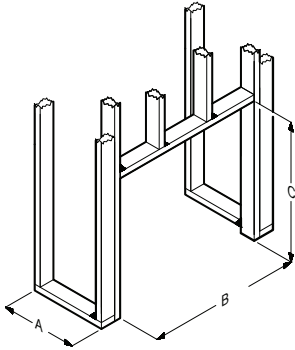

Dimensiones del marco empotrado

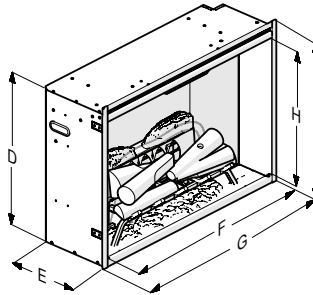

Dimensiones de la cámara de combustión

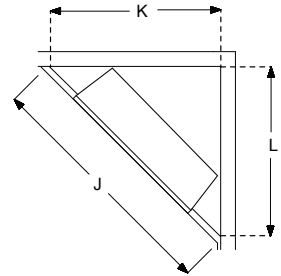

Dimensiones de la esquina empotrada

Colocación

El diseño de esta cámara de combustión permite su instalación sin necesidad de mover sus muebles con excepción de la parte superior de la unidad, la cual debe estar a dos pulgadas (5.1 cm), como mínimo, de cualquier protección contra vapor o aislante con respecto a la cámara de combustión.

⚠ PRECAUCIÓN: La parte frontal de la chimenea no debe estar empotrada ya que esto evitará un flujo de aire adecuado fuera del calentador.

⚠ ¡PELIGRO! Bajo ciertas condiciones anormales de operación, el calentador alcanza temperaturas altas. No cubra ni total ni parcialmente el frente de la cámara de combustión.

⚠ ADVERTENCIA: Todos los calentadores eléctricos contienen piezas calientes que provocan chispas o arcos eléctricos. No lo use en áreas donde almacene o utilice gasolina, pintura o líquidos inflamables.

⚠ ADVERTENCIA: La cámara de combustión empotrada no debe estar en contacto directo con ninguna protección contra vapor o aislante.

1. Coloque la cámara de combustión en la apertura. Nivele con cuñas si es necesario.
2. Desde el interior de la unidad, retire con cuidado los paneles interiores de ladrillo (que se adjunta magnéticamente) y se inclinó hacia fuera, hasta el 90°, para estar al ras con los pernos prisioneros de los alrededores.
3. Sujete la cámara de combustión al marco con las cuatro bridas de montaje laterales de la cámara de combustión y con la herramienta correspondiente.

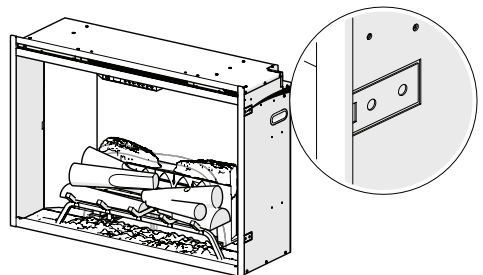



Instalación eléctrica

Instalación en el baño

Si se instala la cámara de combustión eléctrica cerca del agua, debe protegerla a través de un circuito con interruptor por fallo a tierra. Si usa un receptáculo al momento de la instalación, éste debe estar a la mano.

Esta unidad no es impermeable y debe instalarse de manera que no entre en contacto con agua. Debe instalarse lejos de regaderas, tinas, etc. Mantenga toallas y cualquier otro material combustible a 3 pies (0.9 m) de la parte delantera del calentador.

Desactivar el calentador de manera permanente

El calentador de la cámara de combustión se puede desactivar de manera permanente, si retira el puente ubicado en el panel de control principal. Desactive el calentador antes de realizar cualquier otra instalación.

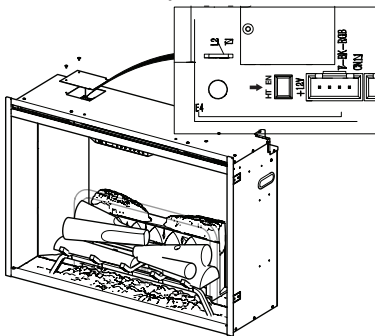

Para desactivar el calentador de manera permanente:

1. Localice y retire el panel en la parte superior de la unidad.
2. Extraiga el puente electrónico

(shunt), en el en el lado izquierdo del tornillo en la esquina derecha de la tarjeta. La etiqueta marcada junto al puente indica "HT EN".

3. Coloque el panel en su lugar.

Instalación eléctrica

La instalación de la cámara de combustión empotrada debe cumplir con los códigos municipales y nacionales aplicables y los requisitos eléctricos. (Consulte el diagrama para el cableado de la unidad ubicado al final de esta sección.) Contrate a un especialista si lo indica la ley.

1. Deje 8 pulgadas (20.3 cm) de holgura en el cable de servicio para conectar el cable de alimentación a la caja de conexión cuando ésta se instala y antes de realizar el acabado de la pared. Permita hasta 4 pies (122 cm) de cable de servicio para conectar un cable de alimentación a la cámara de combustión cuando ésta se instala una vez realizado el acabado de la pared.
- 2 Se necesita un fusible de 15 amperes especializado para este circuito, diseñado con la tensión adecuada. (120V, 240V).
- 3.. Alimente el cable de servicio por medio de la cubierta eléctrica ubicada en la parte posterior de la unidad y asegúrelo por medio de un conector de 1/2 pulgada (1.3 cm) para aliviar la tensión.
4. Retire la cubierta exterior y pele los conductores individuales a 1/2 pulgada (1.3 cm) del extremo.



Instalación eléctrica

5. Siga las siguientes instrucciones para una instalación más específica.
6. Inspección de cableado se puede hacer al frente de la unidad: retire el panel de acceso, hacia la derecha de los controles para tener acceso al cable de servicio y a los cables de la unidad.

Instalación eléctrica para una alimentación directa (120 V)

Todo tipo de cableado se debe terminar antes de instalar la cámara de combustión.

Utilice 2 cables conductores con conexión a tierra (3 cables en total) desde la fuente de alimentación (panel de disyuntores) al panel de disyuntores en la cámara de combustión eléctrica empotrada.

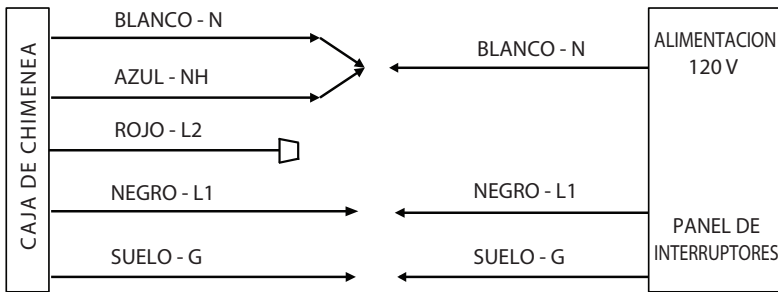

Cómo realizar la instalación eléctrica para una alimentación directa (120 V)

1. Tire de los 5 cables marcados L1, L2, N, NH y G (negro, rojo, blanco, azul y verde).
2. Conecte el cable N (blanco) y el NH (azul) desde la cámara de combustión eléctrica al cable N (blanco) ubicado en la fuente de alimentación.
3. Coloque un conector para cables (no incluido) en el cable L2 (rojo).
4. Conecte el cable L1 (negro) de la cámara de combustión eléctrica empotrada al cable L1 (negro) de la fuente de alimentación.
5. Conecte el cable de tierra G (verde) de la cámara de combustión eléctrica a la fuente de alimentación.
6. Inserte todos los cables en la cámara de combustión eléctrica empotrada y fíjelos con una abrazadera.
7. Asegúrese de que todas las conexiones estén bien conectadas.

Instalación eléctrica para una alimentación directa (240 V)

Todo tipo de cableado se debe terminar antes de instalar la cámara de combustión.

Utilice 3 cables conductores con conexión a tierra (4 cables en total) desde la fuente de alimentación (panel de disyuntores) al panel de disyuntores en la cámara de combustión eléctrica empotrada.

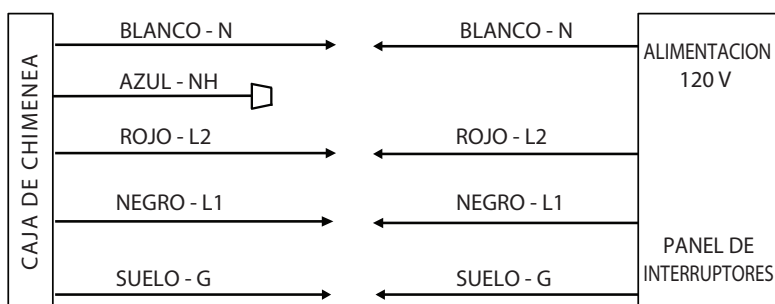

Cómo realizar la instalación eléctrica para una alimentación directa (240 V)

1. Tire de los 5 cables marcados L1, L2, N, NH y G (negro, rojo, blanco, azul y verde).
2. Conecte el cable N (blanco) desde la cámara de combustión eléctrica al cable N (blanco) ubicado en la fuente de alimentación.
3. Coloque un conector para cables (no incluido) en el cable NH (azul).
4. Conecte el cable L2 (rojo) de la cámara de combustión eléctrica empotrada al cable L2 (rojo) de la fuente de alimentación.
5. Conecte el cable L1 (negro) de la cámara de combustión eléctrica empotrada al cable L1 (negro) de la fuente de alimentación.
6. Conecte el cable de tierra G (verde) de la cámara de combustión eléctrica a la fuente de alimentación.
7. Inserte todos los cables en la cámara de combustión eléctrica empotrada y fíjelos con una abrazadera.
8. Asegúrese de que todas las conexiones estén bien conectadas.

Interruptor de pared (120 V)

! **NOTA:** Utilice un interruptor de pared unipolar (encendido/apagado) que cuente con una capacidad mínima de 15 amperes.

Antes de instalar el interruptor de pared:

- Utilice un cable de 2 conductores con conexión a tierra (3 cables en total) desde la fuente de alimentación al interruptor de pared.
- Utilice 2 cables conductores con conexión a tierra (3 cables en total) desde el interruptor principal de pared a la caja de conexión de la cámara de combustión empotrada.

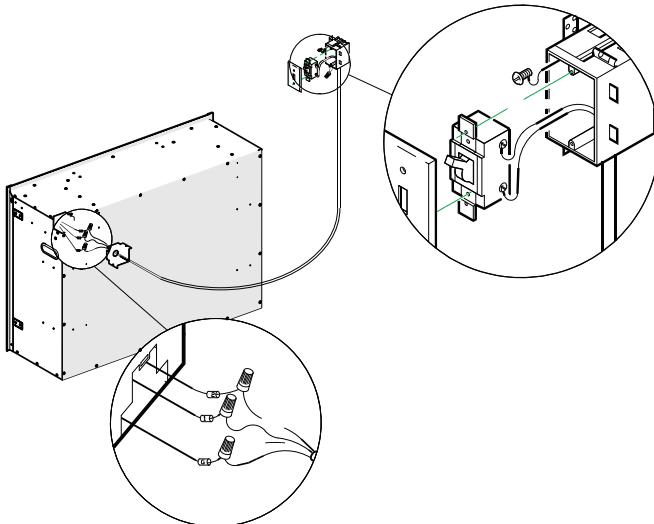
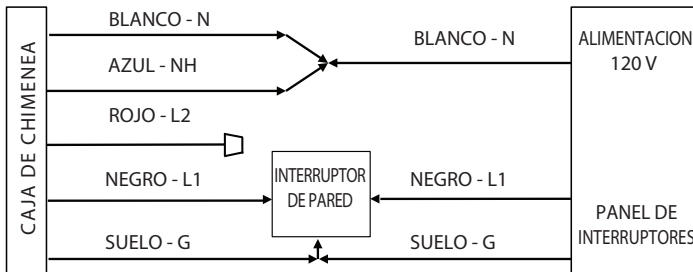



Cómo instalar un interruptor de pared (120 V)

1. Tire de los 5 cables marcados L1, L2, N, NH y G (negro, rojo, blanco, azul y verde).
2. Conecte el cable N (blanco) y el NH (azul) desde la cámara de combustión eléctrica al cable N (blanco) ubicado en la fuente de alimentación.
3. Coloque un conector para cables (no incluido) en el cable L2 (rojo).
4. Conecte el cable L1 (negro) de la cámara de combustión eléctrica empotrada al cable L1 (negro) del interruptor de pared principal por medio de un conector de cables (no incluido).
5. Conecte el otro extremo del cable L1 (negro) al L1 del interruptor de pared principal.
6. Conecte el cable G (verde) de la cámara de combustión eléctrica empotrada al cable de tierra G (verde) del interruptor de pared principal por medio de un conector de cables (no incluido).
7. Asegure los dos cables que restan (verdes) con un tornillo de tierra a la caja del interruptor de pared.
8. Inserte todos los cables del interruptor de pared principal dentro de la caja dicho interruptor.
9. Inserte todos los cables en la cámara de combustión eléctrica empotrada y fíjelos con una abrazadera.
10. Asegúrese de que todas las conexiones estén bien conectadas.

Interruptor de pared (240 V)

! **NOTA:** Utilice un interruptor de pared bipolar (encendido/apagado) que cuente con una capacidad mínima de 15 amperes.

Antes de instalar el interruptor de pared:

- Utilice un cable de 3 conductores con conexión a tierra (4 cables en total) desde la fuente de alimentación al interruptor de pared.
- Utilice un cable de 3 conductores con conexión a tierra (4 cables en total) desde el interruptor principal de pared a la caja de conexión de la cámara de combustión empotrada.

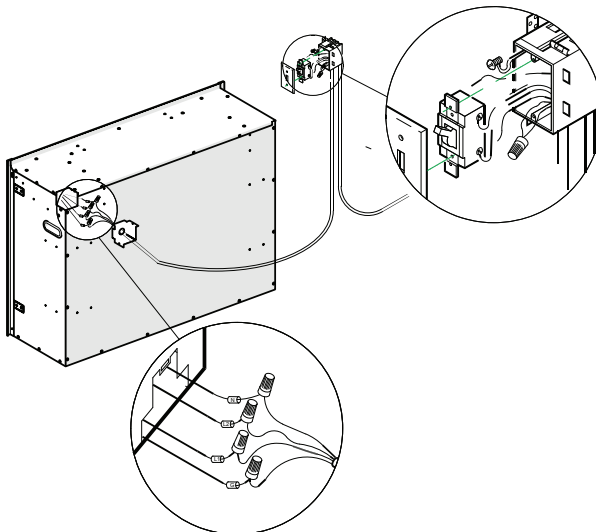
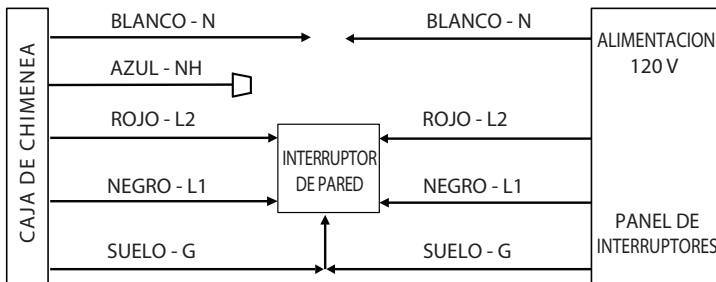



Cómo instalar un interruptor de pared (240 V)

1. Tire de los 5 cables marcados L1, L2, N, NH y G (negro, rojo, blanco, azul y verde).
2. Conecte el cable N (blanco) de la cámara de combustión al cable N (blanco) del interruptor de pared principal por medio de un conector de cables (no incluido).
3. Coloque un conector para cables (no incluido) en el cable NH (azul).
4. Conecte el cable L2 (rojo) de la cámara de combustión eléctrica empotrada al cable L2 (rojo) del interruptor de pared principal por medio de un conector de cables.
5. Conecte el otro extremo del cable L2 (rojo) del interruptor de pared principal al L2 del interruptor de pared principal.
6. Conecte el cable L1 (negro) de la cámara de combustión eléctrica empotrada al cable L1 (negro) del interruptor de pared principal por medio de un conector de cables. (Conectores de cables no incluidos).
7. Conecte el otro extremo del cable L1 (negro) del interruptor de pared principal al L1 del interruptor de pared principal.
8. Conecte el cable G (verde) de la cámara de combustión al cable G (verde) del interruptor de pared principal por medio de un conector de cables.
9. Conecte el cable L1 del interruptor de pared principal al extremo L1 del interruptor de pared principal.
10. Conecte el cable L2 (negro) del interruptor de pared principal al extremo L2 del interruptor de pared principal.
11. Conecte el cable N (blanco) de la fuente de alimentación al cable N (blanco) que sobra de a cámara de combustión eléctrica empotrada por medio de un conector de cables.
12. Asegure los dos cables restantes G (verde) con un tornillo de tierra en la caja para el interruptor de pared principal.
13. Inserte todos los cables del interruptor de pared en la caja para dicho interruptor.
14. Inserte todos los cables en la cámara de combustión eléctrica empotrada y fíjelos con una abrazadera.
15. Asegúrese de que todas las conexiones estén bien conectadas.



Instalación eléctrica

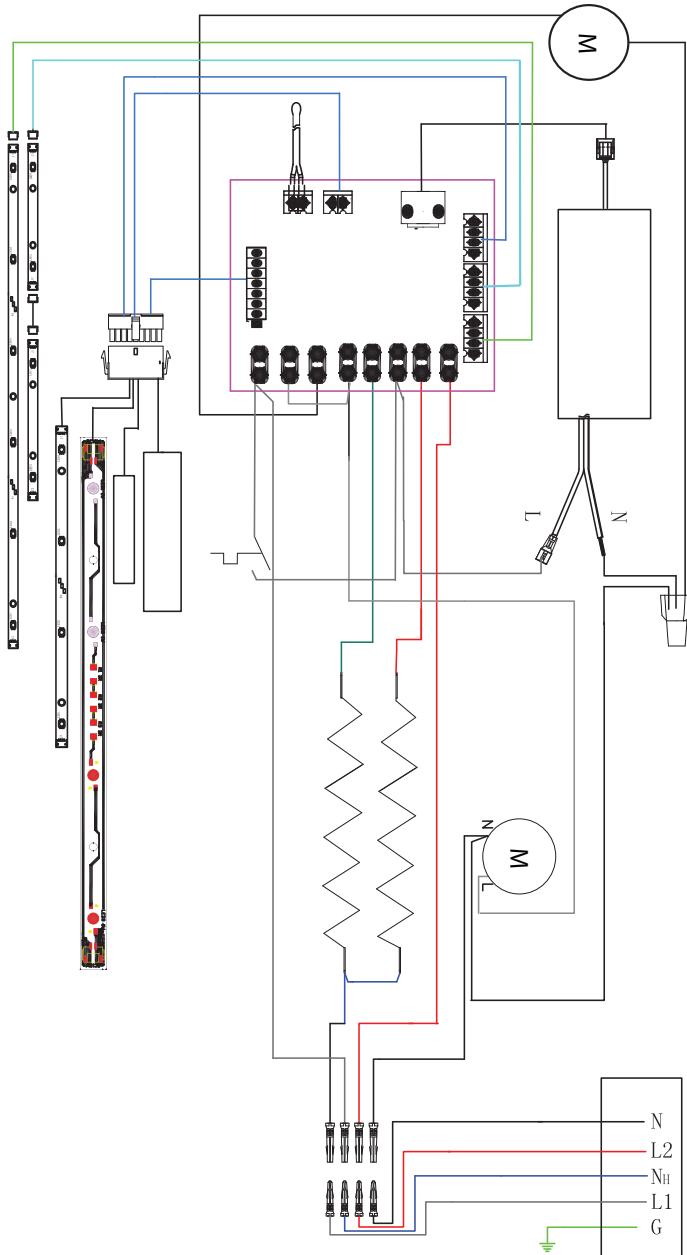

👉 Funcionamiento

Panel táctil and Mando A Distancia

⚠️ **ADVERTENCIA:** Instale la cámara de combustión eléctrica empotrada Revillusion® de manera adecuada antes de utilizarla.





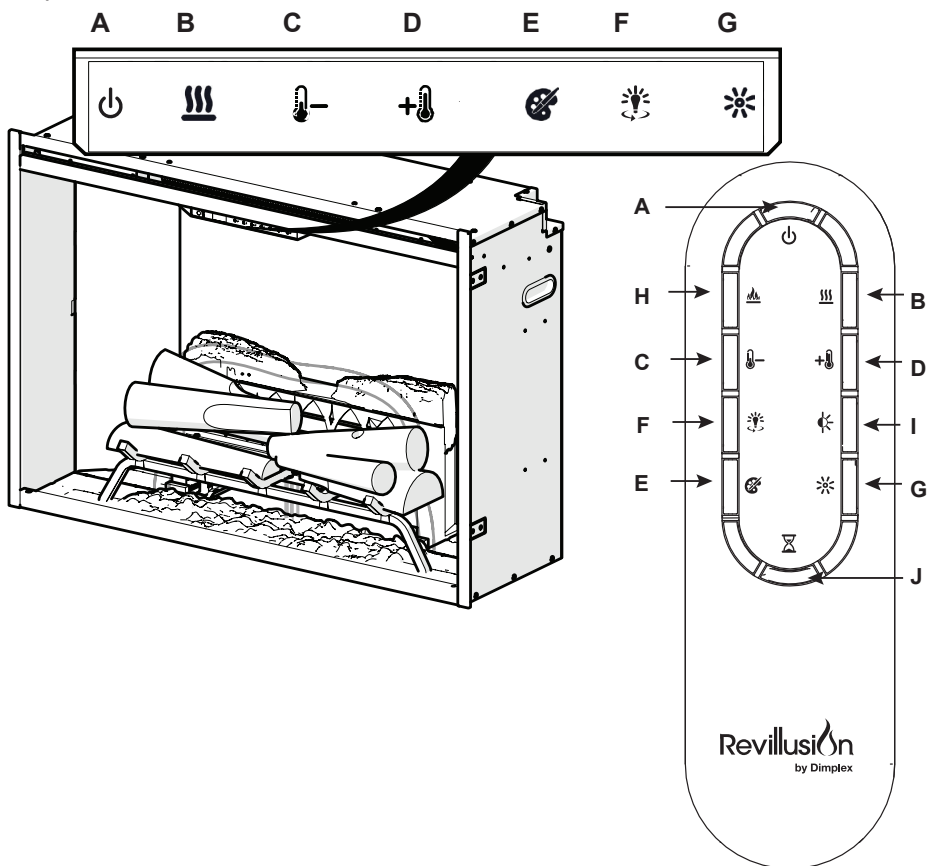

⚠️ **PRECAUCIÓN:** Con excepción de los procedimientos de instalación y limpieza descritos en este manual, un representante autorizado de servicio técnico deberá realizar cualquier otro tipo de servicio.

Los controles manuales de la cámara de combustión eléctrica empotrada Revillusion® se encuentran al frente. Toque un ícono para activarlos. La configuración seleccionada aparece a la izquierda del panel.















Incluye también un control remoto multifunción. El control remoto tiene un rango de aproximadamente 30 pies (9m). Para hacer funcionar el control remoto de manera correcta, apunte directamente a la cámara de combustión eléctrica empotrada.



👉 Funcionamiento

	Ícono	Función	Descripción
A		Apagar/modo de espera	<p>Presione para activar el modo de espera actual (encendido/apagado).</p> <ul style="list-style-type: none"> • Modo de espera encendido Presione para apagar todo. Presione nuevamente para activar el modo previo. • Modo de espera apagado Presione nuevamente para activar el estado previo. <ul style="list-style-type: none"> - Si el efecto de flama estaba encendido, se activará la configuración previa de la calefacción (encendido o apagado). - Si el efecto de flama estaba apagado, se activará la configuración previa de la calefacción (alto, bajo). <p>Presione nuevamente para apagar todo.</p>
B		Calor	<ul style="list-style-type: none"> • Calefacción encendida Presione para encender la temperatura (indicado por un tono corto y el ícono que aparece en pantalla). Muestra la configuración de la temperatura actual del calentador. Utilice el ícono de Temp Up/Down para cambiar la configuración de la temperatura del calentador. • Calefacción encendida Presione para apagar la temperatura (indicado por un tono corto). <ul style="list-style-type: none"> ! NOTA : Una vez que el calentador esté apagado, el ventilador continúa funcionando durante 60 segundos antes de apagarse.
C		Disminuir la temperatura	<p>Presione varias veces para disminuir la temperatura del calentador en incrementos de 1 °F (1 °C). Muestra la temperatura actual, la temperatura más baja es de 41 °F (5 °C). Esta característica está habilitada siempre que el calentador está activado.</p>
D		Subir la temperatura	<p>Presione varias veces para subir la temperatura del calentador en incrementos de 1 °F (1 °C). Muestra la temperatura actual, la temperatura más alta es de 99 °F (37 °C). Esta característica se habilita siempre que el calentador está activado.</p>
Para pasar de Fahrenheit (°F) a Centígrados (°C)			<p>Presione al mismo tiempo Temp+ (+) y Temp- () en la unidad.</p>

Funcionamiento

	Ícono	Función	Descripción
		Activar Calefacción	Presione al mismo tiempo Calefacción () y Temp- (), en la unidad durante 2 segundos. La temperatura aparecerá en la pantalla.
		Desactivar Calefacción	Presione al mismo tiempo Calefacción () y Temp- (), en la unidad durante 2 segundos, cuando se ajuste la temperatura, aparecerá en la pantalla "---".
E		Color Temas	Presione varias veces para cambiar la luz de la base de la flama de rojo a azul a apagado. (El primer segmento de la pantalla pasará de "r" a "b" a nada). Esta función se activa únicamente cuando el efecto de flama está encendido.
F		360° Luz	Presione varias veces para cambiar las luces LED laterales y traseras de la unidad. Cambie la luz del modo Midnight (media noche) a blanco, después a color amarillo y finalmente a rojo. (El segmento medio de la pantalla cambiará de 0 - 3 respectivamente.) (Esta función se activa únicamente cuando el efecto de flama está encendido).
G		Brillo	Presione para cambiar las luces LED de alto a bajo. (El último segmento en la pantalla cambiará de "H" a "L") Los LEDs Realog® permanecen encendidos cuando el calentador está encendido y el efecto de flama está apagado. ! NOTA : Cuando el sensor de luz está activo, también está disponible la configuración para el brillo del centelleo (parpadeante "H" and "L").
H		Llama	Presione para encender la configuración del leño y activar el efecto de flama. Presione nuevamente para apagar todo.
I		Luz Sensor	Presione para activar el sensor de la luz ambiental (ALS ON). Presione nuevamente para apagar el sensor (ALS OFF). ! NOTA : El sensor de luz se ajustará el brillo de la chimenea función de la luz ambiental de la sala.
J		Temporizador	Presione varias veces para cambiar el temporizador en incrementos de 0.5 horas comenzando por 0.5 hasta llegar a 8.0 horas para que se apague. El tiempo restante aparecerá en la pantalla.
		Control de bloqueo	Presione al mismo tiempo Calefacción- () y Brillo- (), en la unidad, durante 2 segundos para desactivar los controles manuales.
		Control para desbloquear	Presione al mismo tiempo Calefacción- () y Brillo- (), en la unidad, durante 2 segundos para desactivar los controles manuales.

Funcionamiento

Reajuste del interruptor de corte de la temperatura

Si el calentador se sobrecalienta, un cortacircuitos lo apagará, y no se volverá a encender si no lo reconfigura. Para reconfigurarlo, desconecte la unidad de la fuente de alimentación principal y espere 5 minutos antes de volver a conectarlo.

 **PRECAUCIÓN:** Si es necesario restablecer el calentador de manera continua, desenchufe la unidad y llame al 1-888-346-7539 para recibir asistencia técnica.



Mantenimiento

Mantenimiento general

Debe revisar el la cámara de combustión eléctrica empotrada periódicamente, dependiendo de su estado y, por lo menos, una vez al año. Quite el polvo y limpie los leños, rejilla y la base cuando sea necesario.

⚠ ADVERTENCIA: Para reducir el riesgo de incendio, descarga eléctrica o lesiones físicas, desconecte el suministro eléctrico y espere a que se enfríe el calentador antes de intentar cualquier tipo de mantenimiento o limpieza.

⚠ PRECAUCIÓN: Con excepción de los procedimientos de instalación y limpieza descritos en este manual, un representante autorizado de servicio técnico deberá realizar cualquier otro tipo de servicio.

Limpieza de los leños y la base

La cámara de combustión eléctrica empotrada no debe ser operada si hubiera acumulación de polvo o de suciedad sobre o dentro de la misma, ya que ello puede originar una acumulación de temperatura y dañar la unidad.

Sacuda y aspire la cámara de combustión cuando sea necesario. Utilice un paño húmedo con detergente suave para limpiar las superficies pintadas de la cámara de combustión eléctrica. Nunca utilice limpiadores abrasivos.

Limpie la pantalla del reflector

La pantalla del reflector se limpia en la fábrica durante el procedimiento

de ensamblaje. Durante el envío, la instalación, la manipulación, es posible que la pantalla recoja partículas de polvo, las cuales pueden eliminarse limpiándola delicadamente con un paño limpio y seco.

Para eliminar las huellas dactilares u otras marcas, limpie con un paño húmedo el reflector. Nunca utilice limpiadores abrasivos. La pantalla deberá secarse completamente con un paño sin pelusa para evitar manchas de agua.

Reemplazo de la batería del control remoto

Para sustituir la batería:

1. Presione la tapa de la batería en la parte posterior del control remoto y desmonte la tapa de la batería. Deslice la cubierta de la batería para abrirla.
2. Instale una batería de 3 voltios de litio (CR2032) en el compartimento de la batería. Coloque el lado positivo (+) de la batería hacia arriba.
3. Cierre la cubierta de la batería.



Es necesario reciclar la batería vieja o desecharla de manera adecuada. Consulte con las autoridades locales o con un minorista para obtener información sobre el reciclaje en su área.

⚠ PRECAUCIÓN: Al transportar o almacenar el calentador y el cable, manténgalos en un lugar seco y libre de excesivas vibraciones, y almacénelos de modo que se evite cualquier daño.

Garantía limitada de dos años

Productos sobre los que se aplica esta garantía limitada

Esta garantía limitada se aplica a su nueva compra, la cámara de combustión eléctrica empotrada Revillusion® de Dimplex en los modelos RBF30, RBF30WC, RBF36, RBF36WC, RBF36P, RBF36PWC, RBF42 y RBF42WC. Esta garantía limitada se aplica sólo a las compras realizadas en cualquier provincia de Canadá, excepto en el Territorio de Yukón, Nunavut, o los Territorios del noroeste, o en cualquiera de los 50 estados de los Estados Unidos de América (incluido el Distrito de Columbia), excepto Hawái y Alaska. Esta garantía limitada se aplica al comprador original del producto únicamente y no es transferible.

Productos excluidos de esta garantía limitada

La chimenea solo está cubierta durante el transporte hasta su destino y no será cubierta si se daña durante la operación normal o durante el mantenimiento. No están cubiertos por esta garantía limitada los productos comprados en el Territorio de Yukón, Nunavut, Territorios del noroeste, Hawái ni Alaska. Los productos adquiridos en estos Estados, provincias o territorios se venden TAL CUAL, sin garantía ni condición de ningún tipo (que incluye, sin limitación, cualquier garantía implícita o condiciones de comerciabilidad o adecuación a un fin particular), y el riesgo total respecto de la calidad y del rendimiento de los productos recae en el comprador; y en el caso de un defecto, el comprador asume todo el costo de cualquier servicio técnico o reparación necesarios.

Lo que cubre la garantía y hasta cuándo

Los productos amparados por esta garantía limitada, salvo los elementos que rodean la chimenea (dinteles) y sus rebordes, se han probado e inspeccionado antes de su envío. De acuerdo con las cláusulas de esta garantía, Glen Dimplex Americas (Glen Dimplex Americas en el presente) garantiza que tales productos están libres de defectos en los materiales y la fabricación durante un periodo de 2 años a contar desde la fecha de primera compra de dichos productos como se indica a continuación: (a) una garantía en la reparación o el remplazo de productos o piezas defectuosas, incluyendo reparaciones en el hogar, en el primer año a partir de la fecha de compra, y (b) posteriormente, una garantía en el remplazo de piezas en productos y piezas defectuosas (que no

cuenten con reparaciones en el hogar) durante 1 año a contar desde la fecha de primera compra y terminará cuando se cumplan dos años después de la fecha de primera compra.

Los elementos que rodean la chimenea Glen Dimplex Americas (dinteles) y sus rebordes amparados por esta garantía limitada, se han sometido a pruebas e inspeccionado antes de su envío y, de acuerdo con las cláusulas de esta garantía, Glen Dimplex Americas garantiza que tales productos están libres de defectos de materiales y de fabricación durante un periodo de 1 año a contar desde la fecha de primera compra de dichos productos. Los servicios de la garantía no incluyen reparaciones en el hogar

El periodo de garantía limitada por 2 años de los productos salvo los elementos que rodean la chimenea (dinteles) y rebordes y la garantía por 1 año para los elementos que rodean la chimenea (dinteles) y rebordes también aplica a cualquier garantía implícita que pueda existir de acuerdo con la legislación vigente aplicable. Algunas jurisdicciones no permiten limitaciones sobre la duración de la garantía implícita; por ello, la limitación antes mencionada puede que no se aplique al comprador.

Lo que esta garantía limitada no ampara

Esta garantía limitada no se aplica a los productos reparados (salvo por Glen Dimplex Americas o sus representantes técnicos autorizados) o modificados de algún modo. Esta garantía limitada no se aplica a los defectos que se produzcan por mal uso, abuso, accidente, negligencia, instalación incorrecta, mantenimiento o manejo inadecuado o funcionamiento con una fuente de alimentación incorrecta.

Lo que debe hacer para solicitar el servicio en virtud de esta garantía limitada

Los defectos deben ser declarados al Servicio Técnico al 1-888-346-7539. Tenga a mano el comprobante de compra y los números de serie, y catálogo/modelo cuando llame. El servicio de mantenimiento bajo los términos de esta garantía limitada exige un comprobante de compra del producto.

En caso de defectos, Glen Dimplex Americas procederá de la siguiente manera:

En el caso de que, durante el periodo (i) de 2 años de garantía limitada, se demostrase que una pieza

Garantía

o un producto amparado por esta garantía limitada tiene defectos de material o de fabricación, salvo los elementos que rodean la chimenea (dinteles) y rebordes y (ii) con una garantía limitada durante el periodo de 1 año para (dinteles) y rebordes, usted dispondrá de los siguientes derechos:

- Glen Dimplex Americas determinará, a su exclusivo criterio, si repara o reemplaza el producto o la pieza defectuosos sin cargo. Si Glen Dimplex Americas no pudiera reparar o reemplazar el producto o la pieza, o si la reparación o el reemplazo no es comercialmente práctico o no se puede completar en forma oportuna, Glen Dimplex Americas puede determinar que, en lugar de reparar o reemplazar el producto, reintegrará al comprador el precio de compra de dicho producto o dicha pieza.
- El servicio de garantía limitada será realizado únicamente por distribuidores o agentes de servicio de Glen Dimplex Americas autorizados para proporcionar servicios bajo la misma.
- **Para productos (salvo los elementos que rodean la chimenea (dinteles) y rebordes) durante el periodo el cual termina a media noche, un año a contar desde la fecha de primera compra**, Glen Dimplex Americas elegirá, a su exclusivo criterio, si repara o reemplaza el producto o la pieza defectuosos sin cargo. Si Glen Dimplex Americas no pudiera reparar o reemplazar el producto o la pieza, o si la reparación o el reemplazo no es comercialmente práctico o no se puede completar en forma oportuna, Glen Dimplex Americas puede determinar que, en lugar de reparar o reemplazar el producto, reintegrará al comprador el precio de compra de dicho producto o dicha pieza. *Esta garantía limitada otorga derechos al comprador para recibir servicios de garantía in situ o en el hogar.* Respectivamente, Glen Dimplex Americas será responsable de los costos de trabajo y transporte asociados a la reparación o reemplazo del producto o parte excepto en los siguientes casos: (i) cargos que se puedan cobrar por viáticos incurridos por viajar al sitio del comprador donde se encuentre el producto, en caso de que el sitio supere las

30 millas (48 km) del almacén de servicio de su distribuidor Glen Dimplex Americas o agente de servicio; y (ii) el comprador es único responsable de proporcionar libre acceso a todas las partes que necesiten servicio del producto.

- **Para productos (salvo los elementos que rodean la chimenea (dinteles) y rebordes) durante el periodo el cual comienza a las 12.01 el día que se cumpla un año a contar desde la fecha de primera compra y termina en el segundo aniversario de la fecha de compra**, esta garantía limitada otorga al comprador el derecho de adquirir piezas de repuesto sin cargo. Si Glen Dimplex Americas no pudiera reemplazar la pieza, o si el reemplazo no es comercialmente práctico o no se puede completar en forma oportuna, Glen Dimplex Americas puede determinar que, en lugar de reemplazar el producto, reintegrará al comprador el precio de compra de dicha pieza. El comprador no tiene derecho a servicios de garantía in situ o en el hogar. El comprador se responsabiliza, a cubrir los gastos incurridos para el retiro y la instalación del reemplazo de la parte incluyendo, de manera enunciativa más no limitativa, los costos de envío y transporte desde y hacia el centro de atención comercial del distribuidor autorizado o agente de servicio y de los costos de mano de obra. Tales costes no son responsabilidad de Glen Dimplex Americas.
- **Para los elementos que rodean la chimenea (dinteles) y rebordes durante el periodo el cual termina a media noche un año a contar desde la fecha de primera compra**, Glen Dimplex Americas elegirá, a su exclusivo criterio, si repara o reemplaza los elementos defectuosos que rodean la chimenea (dinteles) y rebordes o pieza sin cargo. Si Glen Dimplex Americas no pudiera reparar o reemplazar el producto o la pieza, o si la reparación o el reemplazo no es comercialmente práctico o no se puede completar en forma oportuna, Glen Dimplex Americas puede determinar que, en lugar de reparar o reemplazar el producto, reintegrará al comprador el precio de compra de dicho producto o dicha pieza. El comprador no tiene derecho a recibir

Garantía

servicios in situ o en el hogar. El comprador se responsabiliza, a cubrir los gastos incurridos para la reparación o el remplazo de la parte o producto incluyendo de manera enunciativa mas no limitativa, los costos de envío y transporte desde y hacia el centro de atención comercial del distribuidor autorizado o agente de servicio y de los costos de mano de obra. Tales costos no son responsabilidad de Glen Dimplex Americas.

- Los servicios in situ o en el hogar, no provistos de acuerdo a esta garantía, pueden realizarse a pedido específico del comprador, quien deberá asumir el costo de los honorarios vigentes de Glen Dimplex Americas para tales servicios.

De lo que tampoco son responsables ni Glen Dimplex Americas ni los distribuidores ni los técnicos de mantenimiento:

EN NINGÚN CASO NI GLEN DIMPLEX AMERICAS, NI SUS DIRECTIVOS, O AGENTES SERÁN RESPONSABLES ANTE EL COMPRADOR O CUALQUIER OTRA PARTE, YA SEA CONTRACTUALMENTE, EXTRA CONTRACTUALMENTE, O CON CUALQUIER OTRO CONCEPTO, DE CUALQUIER PÉRDIDA, COSTO O DAÑO INDIRECTO, ESPECIAL, PUNITIVO, EJEMPLARIZANTE, MEDIATO O INCIDENTAL,

QUE SE PRODUZCA O ESTÉ RELACIONADO CON LA VENTA, MANTENIMIENTO, USO O IMPOSIBILIDAD DE USAR EL PRODUCTO, INCLUSO SI GLEN DIMPLEX AMERICAS O SUS DIRECTIVOS, RESPONSABLES O AGENTES HAN SIDO AVISADOS DE LA POSIBILIDAD DE QUE SE PRODUZCAN DICHOS DAÑOS, PÉRDIDAS O COSTOS, O SI TALES DAÑOS, PÉRDIDAS O COSTOS SON PREVISIBLES. EN NINGÚN CASO NI GLEN DIMPLEX AMERICAS, NI SUS DIRECTIVOS, O AGENTES SERÁN RESPONSABLES DE CUALQUIER DAÑO, PÉRDIDA O COSTO DIRECTO QUE SUPERE EL PRECIO DE COMPRA DEL PRODUCTO.

ALGUNAS JURISDICCIONES NO PERMITEN LA EXCLUSIÓN O LIMITACIÓN DE DAÑOS INCIDENTALES O MEDIATOS; POR ELLO PUEDE QUE LA LIMITACIÓN O EXCLUSIÓN ANTERIOR NO SEA APLICABLE AL COMPRADOR .

Aplicación de legislaciones provinciales y estatales

Esta garantía limitada le proporciona derechos legales específicos y puede que usted tenga también otros derechos que varían de una jurisdicción a otra. A la venta de los productos amparados por esta garantía limitada no le serán de aplicación las cláusulas de la Convención de las Naciones Unidas sobre Contratos de Venta de Mercancías.



Servicio Técnico

Para solucionar problemas y obtener ayuda técnica, así como una lista de piezas de remplazo acuda a:

www.dimplex.com/customer_support

1-888-346-7539 | www.dimplex.com

De acuerdo con nuestra política de constante perfeccionamiento del producto, nos reservamos el derecho de hacer cambios sin previo aviso.

© 2020 Glen Dimplex Americas

Glen Dimplex
AMERICAS

Intensificando los momentos importantes de la vida